

® INTERNATIONAL TRADE MARK N° 886239

AUTOHOME



THE ORIGINAL
SINCE 1958

> ENJOY YOUR FREEDOM







6



26



82



90



132



204



144

DEX

- 4 Historical Designs Patented
- 6 La storia
- 8 Mi chiamo Nino Cirani e sono un fotografo
- 10 Autohome è nei "Marchi storici d'Italia"
- 12 Interview: Giuseppe Fercodini
- 18 Comfort without compromise

NEW 48

TENDE A GUSCIO AHS®

- 26 **Maggiolina Carbon Fiber**
- 30 **Maggiolina Airlander**
- 34 **Maggiolina Airlander Plus 360 X-Large**
- 36 **Maggiolina Extreme**
- 44 **Maggiolina Grand Tour 360**
- 48 **Maggiolina Air-Sky 360**
- 52 Ludwig Schmid chiamato "Luggi"
- 56 **AirTop Classic**
- 60 **AirTop 360**
- 64 **AirTop Plus**
- 66 **Autohome® Roof Tent for Mini**
- 72 Maggiolina Technical
- 82 Maggiolina e AirTop Accessories
- 88 Il maestro di Stuttgart: Bernd Woick
- 90 Experience: Akis Temperidis
- 92 The World Off Road
- 96 Il successo meritato
- 102 **Columbus Classic**
- 106 **Columbus Variant**
- 112 **Columbus Carbon Fiber**
- 116 **Autohome® Roof Tent for Land Rover Defender 110**
- 120 Columbus Technical
- 124 Columbus Accessories
- 130 AHS® Active Hard Shell
- 132 Gusci fatti a mano come da tradizione
- 136 Autohome®: Into the Mood
- 140 Safari Service: Claudio Chiodi

NEW 198

TENDE IN TESSUTO HP

- 144 **Air-Camping**
- 152 Air-Camping Technical
- 160 **Overland**
- 162 Overland Technical
- 170 Overland Accessories
- 176 **Overzone**
- 178 Overzone Technical
- 184 Overzone Accessories
- 188 **Overcamp**
- 190 Overcamp Technical
- 194 Overcamp Accessories
- 198 **Nomadland**
- 200 Nomadland Technical
- 204 The new generation is green
- 206 High profile
- 208 Anti-Wind
- 210 High Tex
- 212 Sistema di montaggio
- 214 Universal accessories
- 220 Modelli a confronto: caratteristiche e dotazioni di serie

210

KODAK 4001 MI

1958
1959 1961 HISTORICAL

L'ORIGINALE AUTOHOME®. GLI ANNI DELLA SVOLTA

Espressione di libertà con una lunga storia, ogni tenda AUTOHOME® comunica tutta l'originalità di un'idea che continua ad affascinare.

Create più di 60 anni fa, hanno caratterizzato l'affermazione della tenda da tetto auto e la sua evoluzione tecnica e stilistica. Vere e proprie icone del raid automobilistico d'avventura, amate e apprezzate di generazione in generazione.

Scegliere l'Originale AUTOHOME® costituisce una certezza per diversi motivi, riconosciuti fin dagli inizi degli anni Sessanta: affidabilità, durata nel tempo, versatilità.

A questi vantaggi si aggiunge una competente assistenza pre e post-vendita e la certezza di dialogare con un'azienda Italiana ed Europea che ha fatto della Qualità il suo punto di forza per affermarsi sui mercati mondiali.

Chi sceglie AUTOHOME® sa di avere un prodotto unico e senza paragoni, anche se moltissimi sono i tentativi di imitazione in ogni parte del mondo, con tende prodotte negli ultimi anni in ambito mass market senza incontrare alcun successo.

Mentre esclusivamente le originali AUTOHOME®, vanto del made in Italy, assicurano oltre alla loro funzionalità, il fascino di un'avventura che continua da oltre 60 anni.

Autohome®: un grande racconto che si muove tra passato, presente e futuro.

BREVET D'INVENTION

P.V. n° 890.250

N° 1.323.037

Classification internationale : A 45 f — B 62 d

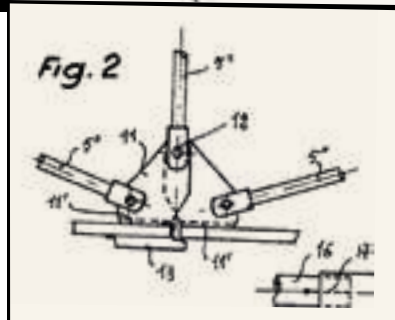
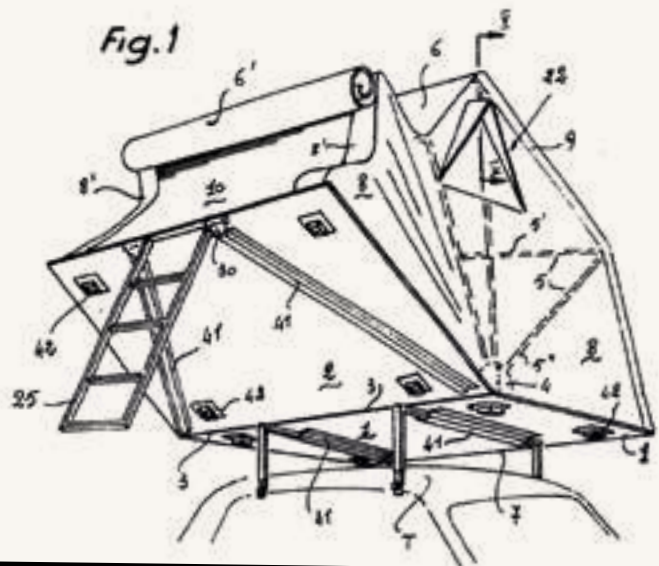

595326

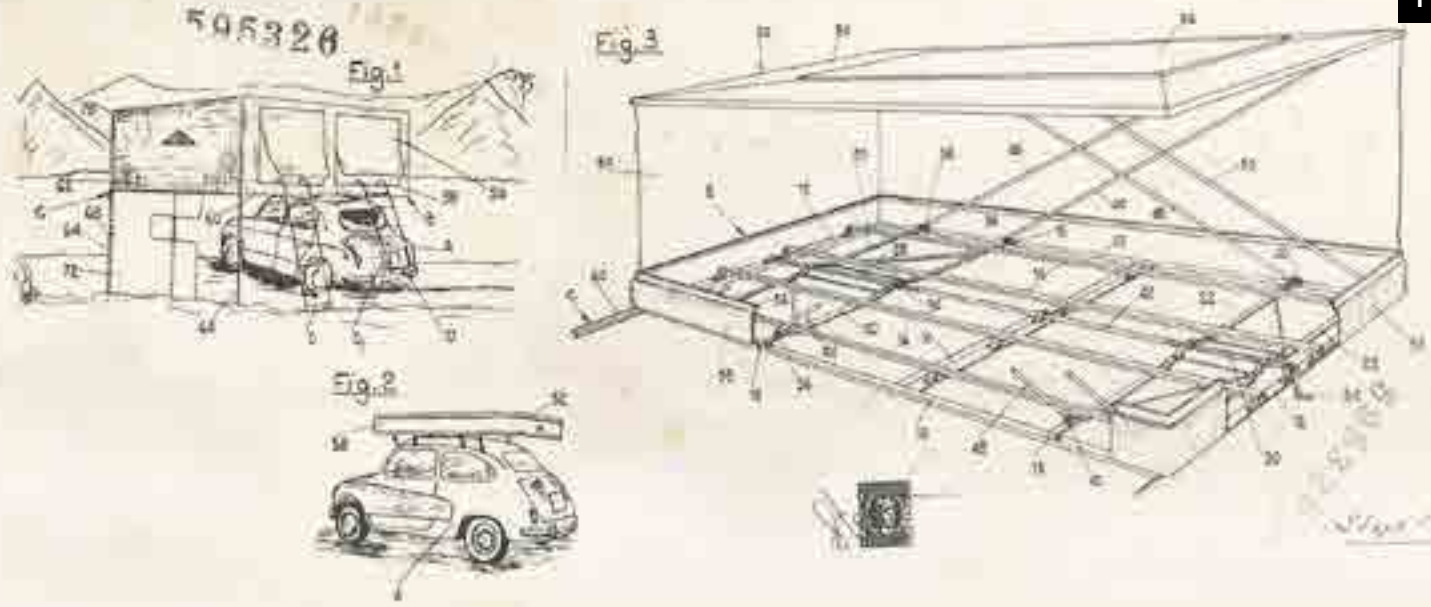

APPARECCHIATURA RIPIEGABILE E FISSABILE AMOVIBILMENTE ALLA PARTE SUPERIORE DI UN VEICOLO PER OTTENERE UNO O PIU' ABITACOLI, SPECIALMENTE PER CAMPEGGIO OD ALTRO.

DESIGNS PATENTED

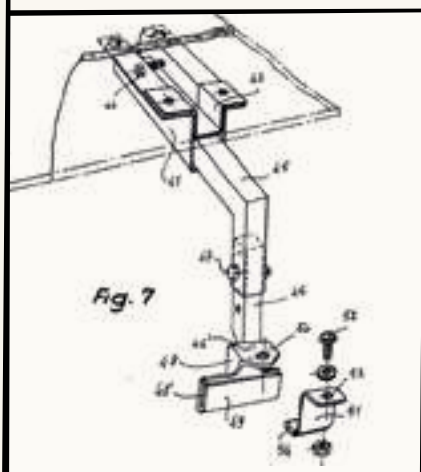
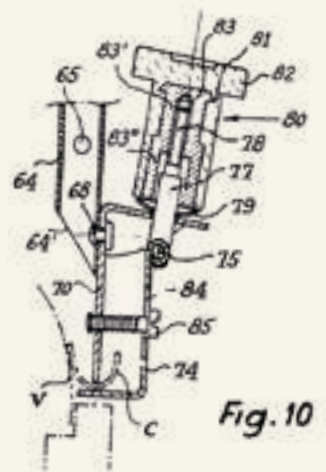
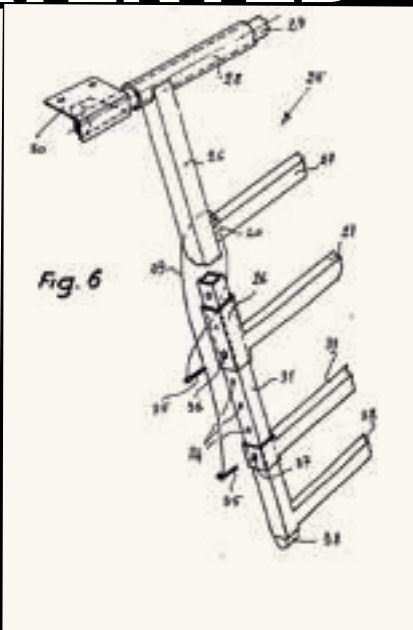
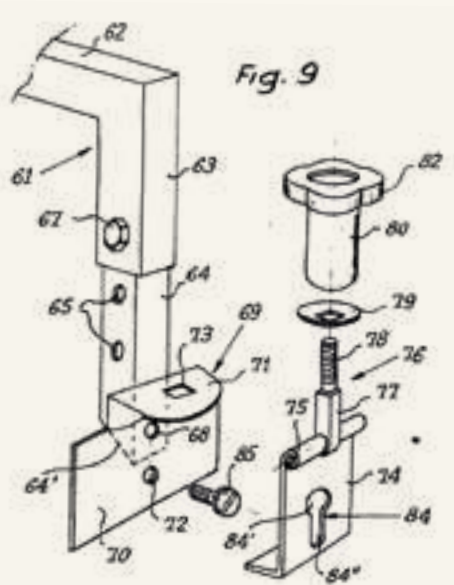

1. Disegni del primo Brevetto N. 595326 Anno 1958. Ministero dell'Industria e del Commercio di Milano.
 Titolo dell'invenzione:
Apparecchiatura ripiegabile e fissabile amovibilmente alla parte superiore di un veicolo per ottenere uno o più abitacoli, specialmente per campeggio o altro.

Disegni di alcune estensioni di brevetti all'estero:
Cabine de camping autotrasportable N. 1323037 - Anno 1962
Tents with cars N. 989081 - Anno 1962
Mejoras introducidas en tiendas de campana replegables y transportables sobre un vehículo automovil N. 317857 - Anno 1965
Zusammenfaltbares Autodachzelt N. 7237478 - Anno 1972
Strutture pour la constitution d'un abri, pouvant se replier et se fixer sur le toit d'un véhicule automobile N. 7237631 - Anno 1972



LA STORIA

Le prime tende da tetto al mondo, progettate, brevettate e prodotte in serie. Per tutti, e non solo per chi dei viaggi e dell'outdoor ne ha fatto una passione, "Maggiolina" e "Air-Camping" sono da sempre sinonimo di tenda da tetto, storicamente così marchiata. Invenzione tutta italiana del 1958 (a fianco uno storico volantino), la roof tent con cui equipaggiare l'auto accompagna, da sessant'anni, le avventure di esploratori e viaggiatori in giro per il mondo. Alla base del suo indiscusso successo sul mercato mondiale c'è la felice intuizione dell'allora nascente turismo automobilistico di massa che nella libertà e indipendenza (almeno nel dormire) vedeva il più grande lusso esistente.

Già, dormire. Ma come? E dove?

Balenò un'idea: "...perchè non sistemare la tenda sopra l'auto...?"

La domanda che nacque spontanea fu: sì, ma come?

In meccanica si sa le soluzioni sono infinite. Bastava dunque capire come intervenire.

Tra la fine del 1957 e il marzo 1959 furono due le innovative interpretazioni della stessa idea: la tenda a ribaltamento laterale e quella a sollevamento verticale. Quasi coetanee, la prima – anche se per poco – fu proprio l'antesignana dell'attuale "Maggiolina" che nella sua prima versione si chiamava "Autocampeggio Stogl" dal nome del suo ideatore, brevettata fra il 1957 e il 1958, solo qualche mese prima della tenda in tessuto "Air-Camping" dell'inventore e costruttore Giuseppe Dionisio (conosciuto anche con l'appellativo anglosassone Gidion's) che ottenne il brevetto nel 1959.

Fra il modello rigido e quello in tessuto non vi fu concorrenza immediata al punto che entrambe le tende vennero presentate nello stesso stand in due fiere del 1959, prima a Milano e poi a Cuneo: esemplari di straordinaria intuizione, "Maggiolina" e "Air-Camping" riscossero all'epoca un enorme successo grazie ad accorgimenti tecnici ancora oggi invariati seppur siano trascorsi sessant'anni di viaggi e di storia.

Nonostante i battibecchi commerciali che ne seguirono circa la paternità dell'invenzione, il modello "Air-Camping" - più facilmente realizzabile in termini di progettazione e costruzione - si è pian piano imposto all'attenzione del grande pubblico entrando definitivamente nel mito dell'avventura e del campeggio estremo grazie alle memorabili imprese di Nino Cirani. Su licenza di fabbricazione italiana questo accessorio outdoor venne costruito in molti paesi: dal Brasile al Canada sino alla Francia, alla Germania, agli USA e alla Gran Bretagna. Dapprima alternativa economica al turismo itinerante, con il passare degli anni la tenda da tetto è diventata un essenziale strumento di viaggio tanto da convincere l'azienda produttrice a fondare Autohome®, marchio made in Italy che oggi raggruppa "Maggiolina", "AirTop", "Columbus", "Air-Camping", "Overland", "Overzone" e "Overcamp" con più di 50 modelli e allestimenti per tutti i gusti. Indiscusso punto di riferimento per professionisti d'avventura e amanti delle vacanze in libertà, Autohome® – allora come oggi – accompagna le imprese di chi ha fatto la storia. Perché Autohome® è la storia della tenda...



LE PRIME AL





2



3



4



5



6

MONDO, LE ORIGINALI



10



- 1. Volantino storico.
- 2. **Air-Camping** sulla piccola Fiat 500 Giardinetta (anni 60).
- 3. **Maggiolina** con tetto apribile (anni 70).
- 4. **Air-Camping** su Aziza 3: la mitica Land Rover 109 di Nino Cirani.
- 5. **Air-Camping** in fase di apertura (anni 60).
- 6. Bivacco con tenda **Maggiolina** (anni 70).
- 7. Modello **Air-Camping** su Land Rover - Aziza 1 nel raid di Nino Cirani.
- 8. **Tenda Maggiolina** sul tetto della Fiat 1500 berlina (fine anni 60).
- 9. **Columbus Days** è il nome d'origine. Modello nato per il camper o per i veicoli molto alti (anni 80).
- 10. Modello **Air-Camping** sul tetto della Fiat 850 (anni 70).



9

 **MADE IN ITALY**

Made in Italy e passione per l'outdoor sono le nostre strategie di marketing, nessun business commerciale e produzione all'estero. Questi sono semplicemente i nostri fatti.

“MI CHIAMO NINO CIRANI E SONO UN FOTOGRAFO...”



Nino Cirani nasce a Modena nel 1926.

Laureato in architettura, diventa celebre come fotografo, giornalista, esploratore e protagonista di raid automobilistici in ogni parte del mondo. Macinando migliaia e migliaia di chilometri, dai deserti sahariani alle foreste amazzoniche, in condizioni estreme e talvolta molto rischiose, diventa un vero e proprio mito per tutti i fuoristradisti.

Nei suoi viaggi si alternano i compagni di avventura ma ci sono due costanti che non cambiano mai: l'inarrestabile Land Rover, soprannominata Aziza, e la tenda Air-Camping.

Grazie all'esperienza e ai suggerimenti di Nino Cirani, la tenda per il tetto dell'auto raggiunge lo stato dell'arte.

Autohome® oggi rende onore a Nino Cirani con la tenda che lo accompagnò per 30 anni, con gli stessi colori e le stesse soluzioni tecniche adottate dall'uomo che la rese leggendaria.

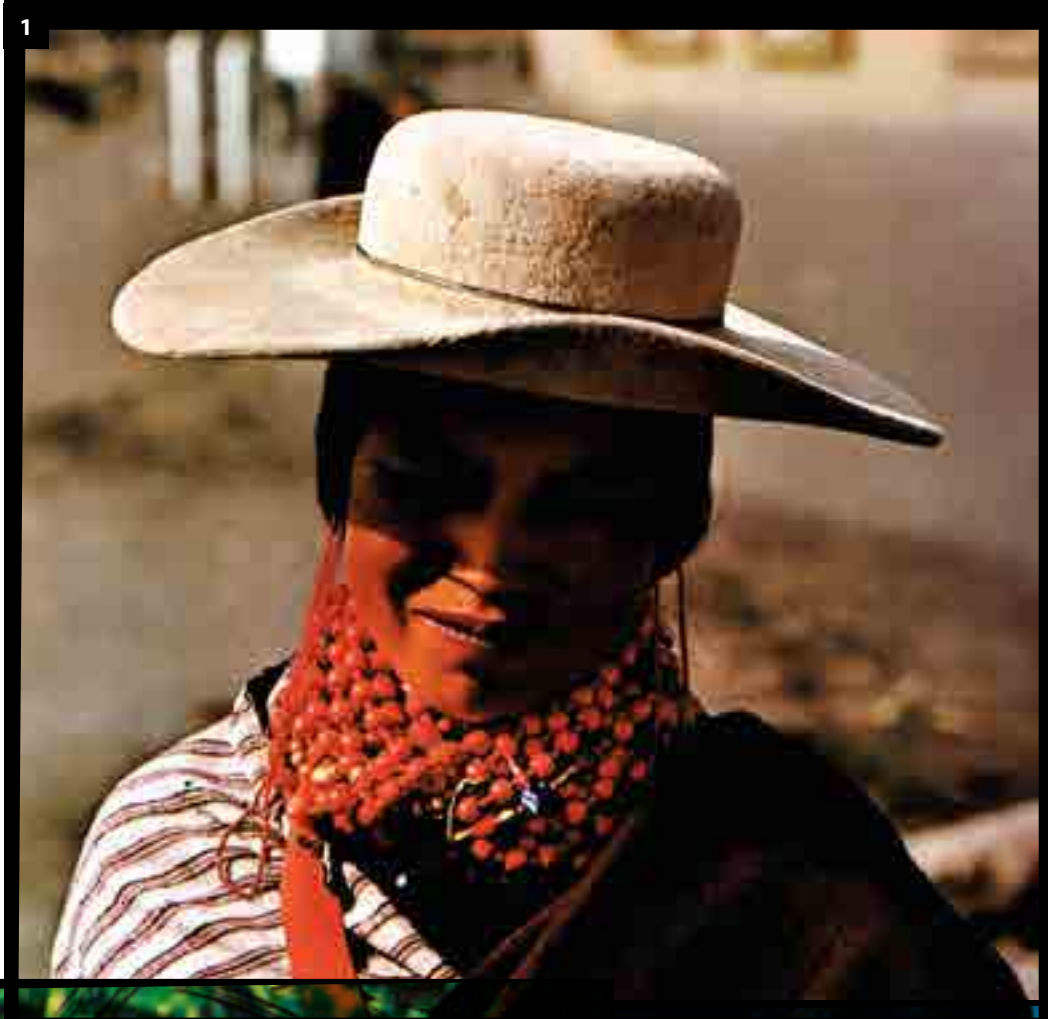

1. Giovane donna della tribù Salasaca in Equador.
2. Indigeni carata dell'alto corso del fiume Araguaia in Brasile.
3. La spiaggia di Mahabalipurar in India nel golfo del Bengala.





AUTOHOME

È NEI “MARCHI STORICI D’ITALIA”

UN SEGNALE IMPORTANTE DI TUTELA NEI CONFRONTI DEI TENTATIVI D’IMITAZIONE.

QUESTO IMPORTANTE RICONOSCIMENTO RIBADISCE E SOTTOLINEA L’UNICITÀ CHE APPARTIENE DA SEMPRE ALLA REALTÀ AUTOHOME®.

MARCHIO
STORICO



Ministero dello Sviluppo Economico



INTERVIEW

a cura di Eugenio Martignani

GIUSEPPE FERCODINI

Co-founder and owner of Autohome®

TENDE DA TETTO: QUALE SCEGLIERE?

Una interessante conversazione con Giuseppe Fercodini, fondatore e titolare di Autohome®. I principi caratterizzanti di un prodotto mitico diventato simbolo del viaggio in libertà.

Chi è Giuseppe Fercodini, una vita dedicata alla tenda da tetto? Solo conoscendo il personaggio possiamo capire la filosofia che lo ha spinto a creare un prodotto che è diventato status symbol e sinonimo di avventura.

Ho compiuto recentemente 60 anni e posso tranquillamente dire che gran parte della mia vita è stata dedicata a conoscere, migliorare e promuovere il prodotto "tende da tetto". Nel corso degli anni io e mio fratello Giacomo, col marchio Autohome® abbiamo sempre puntato a fare comprendere prima di tutto cosa significa qualità nel nostro settore. Un impegno prioritario che richiede onestà e

trasparenza. Penso di essere una persona che ama il bello e le cose belle, create dall'uomo e dalla natura. Ho due passioni in cui credo: la libertà e il viaggiare. Ogni tenda ha una sua anima, una storia da raccontare. Il nostro lavoro sta nell'aiutare le persone a raggiungere questo obiettivo: viaggiare in libertà.

Perché la tenda da tetto piace sempre di più e in cosa consiste il suo fascino?

Prima di tutto nel fatto di essere una scelta di indipendenza, che apre prospettive che altri modi di viaggiare non possono offrire. Qualunque sia il tipo di viaggio, scoperta, avventura, relax, dal grande raid a tappe al breve weekend, la tenda da tetto sa essere rapida e facile, trasformando in pochi secondi il veicolo in una casa, ovunque ci si trovi. Le vere tende da tetto, e sottolineo vere, sono stabili e sicure al vento, non subiscono vincoli di installazione. Permettono sempre una comoda sistemazione in prima fila: in riva al mare, al lago, al fiume, in pineta... comunque a diretto contatto con la natura.

**Qual è oggi la tenda più richiesta e preferita dagli utilizzatori?**

Prendo come esempio la nostra offerta: le tende a guscio Autohome® vengono esportate in più di 40 Paesi e totalizzano il 70% delle vendite; il restante 30% spetta alle tende in tessuto. Solo qualche anno fa le quote di vendita erano esattamente il contrario. Perché questa inversione di tendenza? Perché solo alcuni anni fa, primeggiavano gli avventurieri “puri e duri”, sahariani compresi, propensi alle tende pieghevoli in tessuto.

La ragione principale della scelta della tenda in tessuto stava nel fatto che occupa metà tetto del veicolo fuoristrada, lasciando così l'altra metà allo spazio per poter trasportare taniche, gomme di scorta e attrezzatura da viaggio. Questa la scelta principale nel mondo Off Road che aveva contraddistinto il mercato. Ma oggi non è più così. La tenda con tetto a guscio che da aperta rimane perfettamente in sagoma all'auto ha preso il sopravvento.

Ma un esperto come te, Giuseppe, che ha avuto modo di provare e testare a fondo tutte le tende della gamma Autohome® e ne conosce bene le caratteristiche, quale tenda usa personalmente?

Da giovane la mia prima tenda è stata la Maggiolina, da sempre la mia preferita. Che ricordi!... e che anni di grandi entusiasmi e di scoperte continue... Inizialmente l'ho collocata su una Volkswagen Golf, poi su un Passat Variant. Ho usato anche la mitica Air-Camping, ma non avevo l'auto adatta per essere in sintonia con quanto faceva un viaggiatore estremo come ad esempio il grande Nino Cirani, per intenderci! Oggi che ho 60 anni, utilizzo con grande gioia una Columbus a guscio. Esattamente il modello X-long Land Rover. Questo perché voglio essere sicuro al 100% e trovarmi in sintonia estetica con il mio personale e intramontabile “Defender”, anno 2008. Anche su questo tema avrei molto da raccontare... magari una prossima volta, se volete.





Il modo più facile e sicuro per avere una tenda "fotovoltaica".
I modelli di tende Gran Tour 360 (small e medium) e Columbus Variant (small e medium) vengono fornite già predisposte per installare dei pannelli fotovoltaici.



GREEN ENERGY







CHI L'HA DETTO CHE LE AVVENTURE SONO SCOMODE?

Scegliendo un prodotto Autohome® si accede ad una vasta gamma di articoli testati in sessant'anni di autorevole esperienza, premiata da un successo di vendita senza eguali. Tutti gli articoli sono stati collaudati in condizioni estreme, dal freddo polare al clima torrido dei deserti, dalle tempeste di sabbia alle insistenti piogge tropicali. Le originali tende per il tetto dell'auto sono esportate in tutto il mondo e vengono considerate come veri prodotti tecnici, al servizio di viaggiatori esperti ed esigenti.

Autohome® non è un solo marchio di successo è un'idea per vivere all'aria aperta in modo sicuro e confortevole: sulla piccola autovettura, per un tranquillo week-end con la famiglia, come sull'imponente fuoristrada, per tentare avventure al limite dell'impossibile. Nulla è stato trascurato: la grande qualità dei tessuti, delle resine e dei metalli garantiscono comfort e sicurezza senza compromessi. Autohome® è il numero uno, per prodotti venduti, gamma di articoli e distribuzione internazionale.



**AUTOHOME® QUALITY CERTIFIED
ON ALL HARD SHELL MODELS**



COMFORT

ISO 9001: 2015

Quality Management System Certificate
Reg. 18323-A / Valid from 2019 - 12 - 10





WITHOUT COMPROMISE

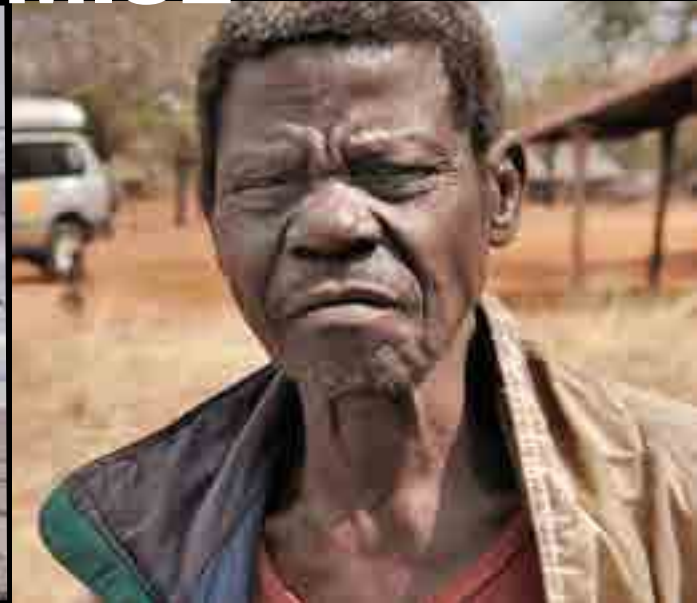





IMPORTANT INFORMATION



Se possiedi una tenda che aperta rientra nella sagoma dell'auto è una forma di parcheggio e quindi ti puoi fermare a dormire dove vuoi.



MAGGIOLINA



AIRTOP



COLUMBUS



OVERCAMP



Se possiedi una tenda che aperta esce dalla sagoma dell'auto è necessario andare in camping o in aree private.



AIR-CAMPING



OVERLAND



OVERZONE



OVERCAMP







AKIS TEMPERIDIS & VOULA NETOU
SUPERSTAR TRAVELLERS

 **MAGGIOLINA®**
CARBON FIBER

 **MAGGIOLINA®**
AIRLANDER

 **MAGGIOLINA®**
AIRLANDER PLUS

 **MAGGIOLINA®**
AIRLANDER PLUS 360

 **MAGGIOLINA®**
EXTREME

 **MAGGIOLINA®**
GRAND TOUR 360

 **MAGGIOLINA®**
AIR-SKY **NEW**

PASSAPORTO

PER LA LIBERTÀ



Quando si parla di villaggi turistici, viaggi “tutto incluso” e vacanze confezionate, le proposte tra cui scegliere sono infinite.

Ma se davvero volete essere liberi e indipendenti, inventandovi la vacanza giorno per giorno, c'è una sola proposta che fa per voi: Maggiolina. Un passaporto per spazi e itinerari alla ricerca di bellezza e natura incontaminata, mete lontane dal traffico e dallo stress quotidiano.

Con qualsiasi auto, ovunque voi siate, in pochi istanti si apre, pronta ad accogliervi in un comodo e confortevole letto, sicuro e sollevato da terra.

Non importa se il terreno è bagnato, roccioso o asfaltato: Maggiolina è sopra la vostra auto. Inoltre Maggiolina Carbon Fiber può contenere all'interno accessori per la notte e da viaggio.

Si chiude con grande facilità per riprendere la marcia quando volete, senza ingombri sempre pronta per la prossima tappa.



"Attraverso l'atlantico su una barca di legno con testa di drago... Oltre mille anni fa, per lanciarsi in un'avventura simile, ci voleva un'invincibile spinta interiore. Oggi la spinta giusta per affrontare i lunghi tragitti, il vento, il freddo e l'acqua nel nord è quella trasmessa dall'affidabile Maggiolina, la nostra sicurezza sotto ogni latitudine."

Mìla Janàcek

60
YEARS
OF EXPERIENCE



60 ANNI D'AVVENTURA

"La camera da letto viaggiante: l'abbiamo progettata e costruita con passione, speriamo che vi piaccia. Buon viaggio!" Così recitava nel 1958 lo slogan di presentazione sul mercato di Maggiolina. Autohome® ha celebrato i sessant'anni del suo storico modello con una speciale serie commemorativa, un degno omaggio hi-tech, a questa straordinaria avventura. Maggiolina Carbon Fiber "60th Anniversary" è la nuova sfida: godetevi il futuro oggi.



EXCLUSIVE SERIES

CARBON FIBER



A richiesta l'innovativa ed esclusiva produzione di gusci in fibra di carbonio permette di ottenere una tenda decisamente più leggera. Fra le caratteristiche principali: straordinaria resistenza meccanica ed elevato isolamento termico.

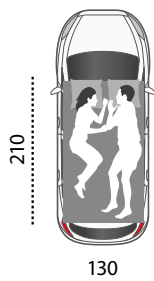

SMALL

Art. MCF/01
Maggiolina Carbon
Fiber Small, realizzata
con gusci in fibra di
carbonio.

Consigliata per 2
adulti.

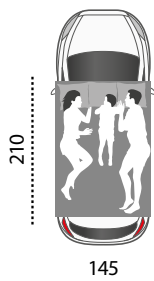

MEDIUM

Art. MCF/02
Maggiolina Carbon
Fiber Medium, realizzata
con gusci in fibra di
carbonio.

Consigliata per 2 adulti
+ 1 bambino

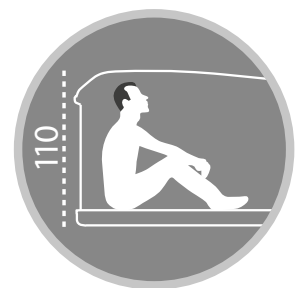



FIBRA DI CARBONIO

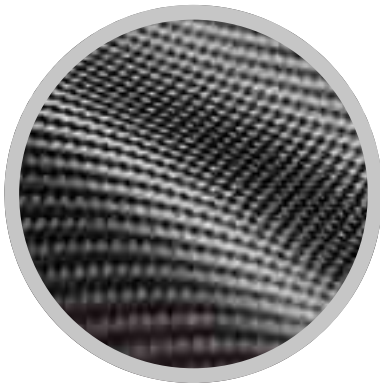
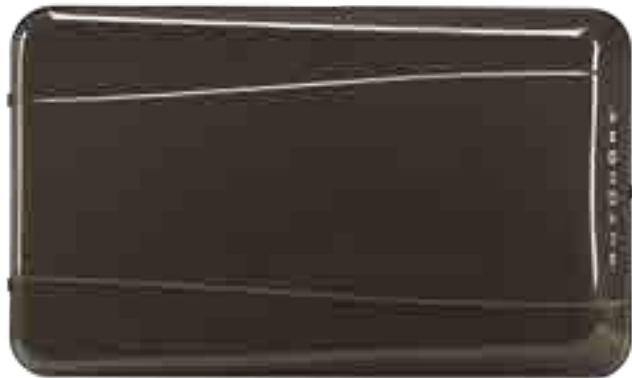

Tutte le scale sono regolabili in altezza.

Scala di serie per H auto max 190 cm
Chiusa: 120x8x34 cm

Scala 4x4 per H auto max 215 cm
Chiusa: 130x8x34 cm

Scala Extra Long per H auto max 240 cm
Chiusa: 147x8x34 cm



CAPACITÀ INTERNA DEI GUSCI

Small ca. 196 l
Medium ca. 220 l



S
kg
56

M
kg
62

**AIRY
TEXTILE**

CARBON

MAGGIOLINA®
AIRLANDER

SCOPERTA D'EVASIONE

Non vi piace prenotare l'albergo ma nemmeno arrembiare coi picchetti per trovare il terreno adatto alla vostra tenda? Maggiolina e via!

Per le vacanze d'evazione lontano da tutto e da tutti, con la vostra auto avrete una sistemazione indipendente e ben riparata dalle intemperie, sempre a contatto con la natura.

Per la sua forma aerodinamica è adatta sia sulle piccole che sulle grandi autovetture, per un binomio estetico e funzionale eccellente.

Prodotta con la tradizionale cura, Maggiolina Airlander e Maggiolina Airlander Plus anche da chiuse offrono un grande volume interno.





"Ti interessa attraversare l'Africa in macchina... Dammi un po' di tempo, ci devo pensare..."

Dall'incontro tra il fotografo Diego Assandri ed il filosofo Luca Oddera nasce la spedizione Down the Africa (la TransAfrica dell'Ovest).

Da Tangeri a Cape Town, 25.000 km attraverso tutto il continente nero per portare aiuti umanitari in Congo R.D. tramite l'Associazione Amici per l'Africa.

"Houston abbiamo un problema: qui i bambini non sono mai stati sulla luna."

Diego Assandri, Luca Oddera | Jambo

DESIGN

MADE IN ITALY

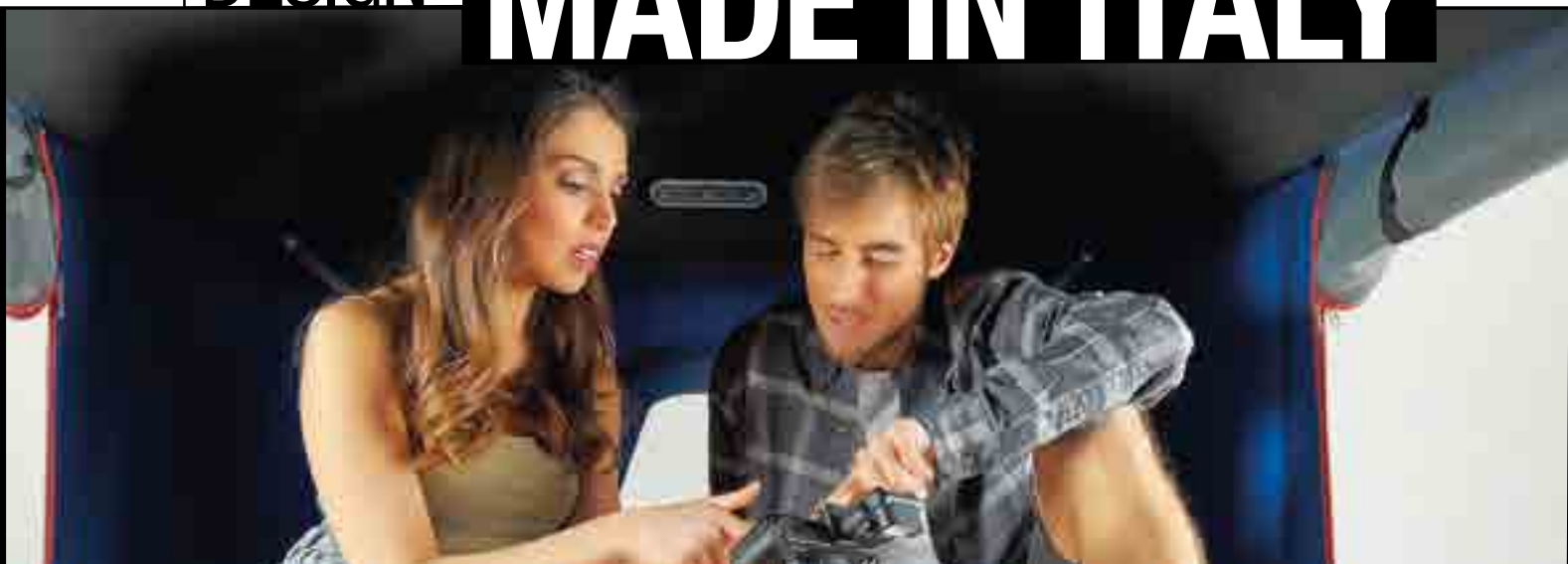

Design Made in Italy significa qualità, originalità e stile. Un processo di produzione artigianale e industriale in termini di alta qualità dei materiali gusto estetico, cura dei dettagli, sensibilità al bello e durezza che portano Autohome® ad eccellere nella competizione commerciale internazionale.



**AIRY
TEXTILE**

GRAY

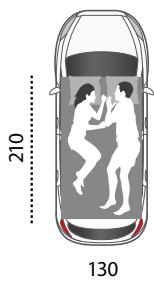

SMALL

Airlander:
MG/09
Airlander Plus:
MPG/09 - MPC/09
MPBS/09

Versione aerodinamica
consigliata per 2 adulti.

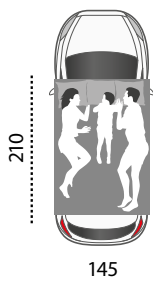

MEDIUM

Airlander:
MG/10
Airlander Plus:
MPG/10 - MPC/10
MPBS/10

Versione aerodinamica
consigliata per 2 adulti
+ 1 bambino.



LARGE

Airlander:
MG/11
Airlander Plus:
MPG/11 - MPC/11
MPBS/11

Versione aerodinamica
consigliata per 2 adulti
+ 2 bambini.



Nella serie Plus le porte dotate di cerniere ad arco diventano finestre o aperture variabili.

I gusci da chiusi possono contenere sacchi a pelo, coperte, valigie, beauty case o accessori per il viaggio.
Vedi sotto capacità dei gusci espressi in litri secondo la taglia.

BLACK STORM

gusci neri | tessuto Black



**AIRY
TEXTILE**

GRAY

CARBON

BLACK

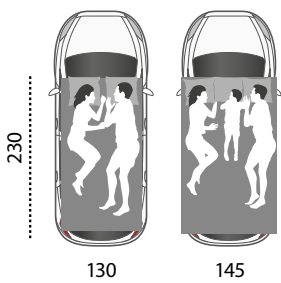

X-LONG

A richiesta, Maggiolina Airlander e Airlander Plus nelle taglie Small e Medium sono disponibili nella versione più lunga: L= 230 cm anziché 210 cm

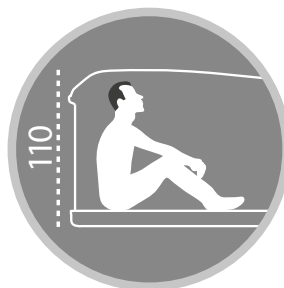

**CAPACITÀ
INTERNA
DEI GUSCI**

Small ca. 196 l
Medium ca. 220 l
Large ca. 260 l

PANORAMIC VIEW



...con tale zanzariera si ha più intimità,
fuori non si vede dentro, dentro si vede fuori.

Eugenio Martignani | Reporter and Journalist



THE ORIGINAL
TRADE MARK N. 014537451

5
YEARS
WARRANTY



360 X-LARGE

Il modello si distingue per le **6 finestre** e le **2 porte finestre** protette da una fitta innovativa zanzariera perimetrale oscurante.

In tutto **8 aperture** per offrire una vista panoramica.

Top di serie nelle dotazioni.

Soluzione possibile solo su grossi veicoli (4x4, monovolumi, furgoni).

BLACK STORM

gusci neri | tessuto carbon

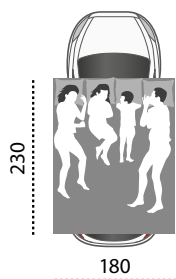

X-LARGE

Airlander Plus 360:
Art. MP360/12 - Carbon
Art. MP360BS/12 - Black Storm

Versione aerodinamica
consigliata per 2 adulti
+ 2 bambini.

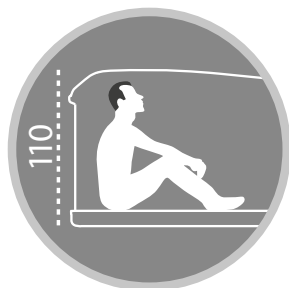

CAPACITÀ INTERNA DEI GUSCI

X-Large ca. 300 l

TOP AIRTEX® TEXTILE

CARBON

35

THE EXTREME

PASSION

Maggiolina Extreme rappresenta un progetto nuovo e rivoluzionario per gli amanti dell'off-road: nuovo il design e il colore; robusta come sempre ma più slanciata; nuovo il portatutto, ricavato nella parte superiore per contenere attrezzi da viaggio, sport e tempo libero.

Per la vacanza, il week-end o il viaggio estremo, con Maggiolina Extreme sulle strade del mondo, liberi di dar sfogo allo spirito d'avventura.





Certo, si gareggia per vincere, ma non è l'unico motivo. Vedi, il fascino della giungla non si può descrivere, è la mia adrenalina, mi fa sentire vivo.

Miky Fragapane | raider

Gli avventurieri Greci sono stati ospiti di tribù selvagge come gli Hajabe, i Maasai e i Mursi in Africa e i Kalasha in Asia. Hanno filmato gli animali nei parchi più famosi come Serengeti, Ngorongoro, Kruger e Saadani, hanno visitato i gorilla nel Congo e gli Orangutan a Sumatra.

Durante la loro avventura, Akis e Vula hanno scritto 70 articoli su diverse riviste, hanno fatto più di 150.000 click con le loro macchine fotografiche e hanno 200 ore di riprese di alta definizione. Come si sentono dopo questa esperienza?

"L'unica cosa che mi fa paura è perdere la mia memoria", dice Akis.

Akis Temperidis



Esclusiva Serie Extreme Forest.

È il modello ideale per chi vuole mimetizzarsi nella natura: ambientalisti, tecnici di ripresa e appassionati di safari fotografici. Si tratta di una variante colore all'insegna della discrezione e del mimetismo: un dettaglio che farà felici gli amanti del bird-watching, particolarmente attenti a non spaventare gli animali.



GENEROUS EXTREME



La generosa superficie di carico integrata nel guscio e le barre regolabili in dotazione consentono di alloggiare materiale ingombrante (borse, taniche, legna da ardere, sedie, tavolini e attrezzi vari).
Max. 25 kg (vedi istruzioni d'uso).



PORTATA DEL GUSCIO
MAX 25 kg

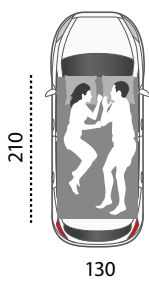

SMALL

Maggiolina
Extreme Small:
MBS/05

Con portatutto incorporato nella cavità del guscio superiore è consigliata per 2 adulti.

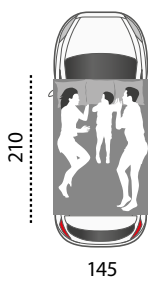

MEDIUM

Maggiolina
Extreme Medium:
MBS/06

Con portatutto incorporato nella cavità del guscio superiore è consigliata per 2 adulti + 1 bambino.



THE ORIGINAL
TRADE MARK N. 014537451

5
YEARS
WARRANTY

APERTURA A
MANOVELLA



barre regolabili



BLACK STORM

gusci neri | tessuto carbon



 **kg MAX**

 Verifica la portata massima sul libretto dell'auto.

CAPACITÀ INTERNA DEI GUSCI
Small ca. 203 l
Medium ca. 228 l



AIRY TEXTILE

CARBON

"Andare non importa dove, lasciare tutto, partire per un nuovo viaggio!
Vi sono immagini che vorremmo fissare per l'eternità.
Istanti che si accordano con i nostri pensieri le nostre aspirazioni.
Maggiolina ci sarà sempre, indispensabile compagna ci accoglie e condivide la nostra idea di viaggiare!"

Massimo e Monica | Sand Lovers

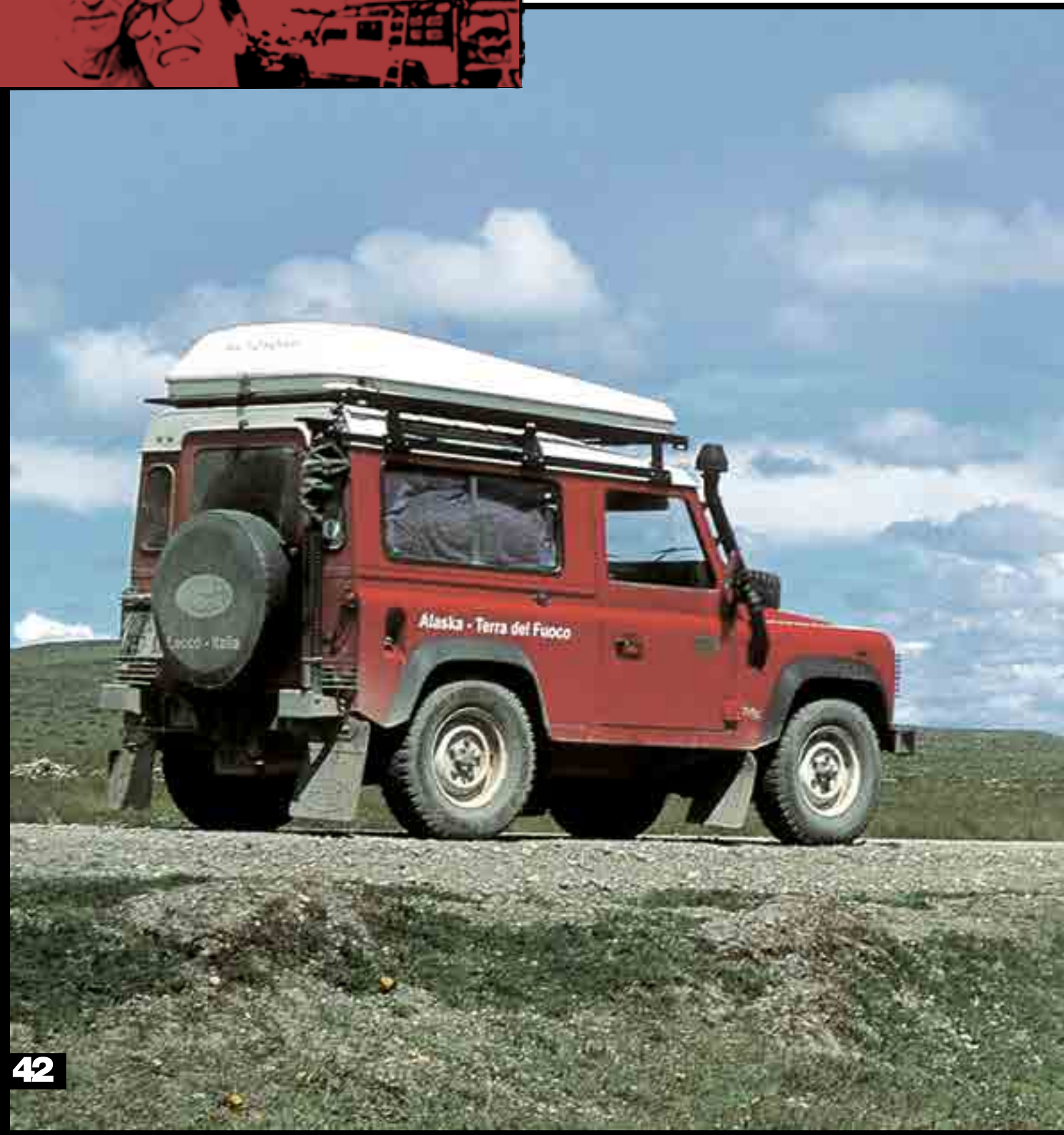



MAGGIOLINA®

GRAND TOUR 360

Per chi non vuole rinunciare alla vista del panorama neppure quando è in tenda, ecco Maggiolina Grand Tour 360.

Quattro nuove finestre supplementari sugli angoli aumentano la visibilità offerta dalle porte e dalle ampie finestre sulle pareti. Otto luminose aperture sull'esterno per chi vuole vivere a contatto con la natura, ma protetto dagli insetti e dagli occhi indiscreti dall'innovativa zanzariera in fibra di vetro "black edition" molto fitta e oscurante. La privacy è garantita.

Una tenda hi-tech, che utilizza i migliori materiali come il tessuto AIRTEX® delle pareti laterali: impermeabile al tempo stesso - capace di espellere il vapore acqueo all'esterno della tenda e di garantirne la protezione dalle intemperie. Ogni porta o finestra è oscurabile parzialmente o totalmente per il massimo confort e per fermare la luce esterna.

Maggiolina 360 è la tenda per qualsiasi clima: ideale per quello torrido grazie alle ampie finestre, ma con la stessa elevata protezione dalle intemperie della gamma Maggiolina quando le aperture sono oscurate.

360
PANORAMIC VIEW

Ludwig Schmid





LA TENDA

SENZA COMPROMESSI

"Ho sempre sognato le vacanze "wild". Non importa se sono grandi spedizioni o piccole avventure ma posso dire che Autohome® ha centrato appieno il mio obiettivo. Con Maggiolina ogni occasione è buona per viaggiare in completa libertà."

Moreno Giovannini



INFINITY LANDSCAPE



Il modello si distingue per le 6 finestre e le 2 porte finestre protette da una fitta e innovativa zanzariera perimetrale oscurante. In tutto 8 aperture per offrire una vista panoramica. Top di serie nella dotazioni.

360
PANORAMIC VIEW



*Con la zanzariera oscurante
dentro si vede fuori,
fuori non si vede dentro.*

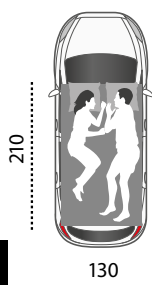

SMALL

Maggiolina Grand Tour 360
Small:
M360/15 - M360BS/15

Versione aerodinamica con
grande volume interno.
Consigliata per 2 adulti.

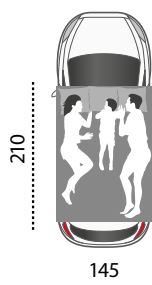

MEDIUM

Maggiolina Grand Tour 360
Medium:
M360/16 - M360BS/16

Versione aerodinamica con
grande volume interno.
Consigliata per 2 adulti + 1
bambino.



LARGE

Maggiolina Grand Tour 360
Large:
M360/17 - M360BS/17

Versione aerodinamica con
grande volume interno.
Consigliata per 2 adulti
+ 2 bambini.

THE ORIGINAL
TRADE MARK N. 014537451

5
YEARS
WARRANTY

APERTURA A
MANOVELLA



HIGH CAPACITY



BLACK STORM

gusci neri | tessuto carbon



**TOP
AIRTEX®
TEXTILE**

CARBON

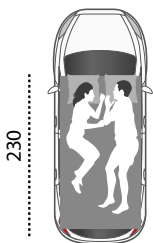

X-LONG

A richiesta,
Maggiolina Grand
Tour nelle taglie
Small e Medium
e Large sono
disponibili nella
versione più lunga:
L= 230 cm



CAPACITÀ INTERNA DEI GUSCI

Small ca. 344 l
Medium ca. 378 l
Large ca. 461 l



MAGGIOLINA®
AIR-SKY 360



IL CIELO IN UNA TENDA

NEW

Autohome® annuncia la nascita di un guscio di nuova generazione: AIR-SKY.

Il guscio è dotato di una finestra panoramica collocata sul tetto, offrendo un duplice risultato: la meraviglia di vedere il cielo stellato comodamente sdraiati in tenda e la capacità anticondensa ottenuta tramite l'effetto "camino" dell'apertura.

La finestra superiore (dimensione cm 70x60) è perfettamente integrata nel design del guscio ed è sollevabile per creare una feritoia parziale, oppure presentarsi totalmente aperta a 90°, in modo da consentire a una persona di stare in piedi nella tenda e affacciarsi dalla apertura stessa.

Inoltre, le pareti laterali permettono una vista a 360° sull'esterno per godere della natura in ogni direzione.

AIR-SKY 360 è il top di gamma che regala ampio spazio interno e ariosità protetta.



Quando viaggio voglio essere libero e a stretto contatto con la natura. Ecco perché ad accompagnarmi nei miei viaggi on the road è sempre stata la mia tenda Air-Sky 360, da cui ho ammirato cieli stellati, panorami mozzafiato e tramonti unici. Per chi ama l'avventura a 360 gradi come me, non esiste alternativa migliore!



STARS VIEW



PARETI CON VISTA 360°

Il modello, si distingue per le 6 finestre e le 2 porte finestre. In tutto 8 luminose aperture personalizzabili e protette da un'innovativa zanzariera perimetrale molto fitta e oscurante che ripara dagli insetti e dagli occhi indiscreti per una maggior privacy.

360°
PANORAMIC VIEW



*Air-Sky 360:
"dentro si vede fuori,
fuori non si vede dentro".*

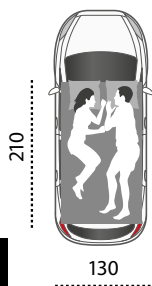

SMALL

Maggiolina
Air-Sky 360 Small:
AS360/01
AS360BS/01

Versione aerodinamica con grande volume interno. Consigliata per 2 adulti.

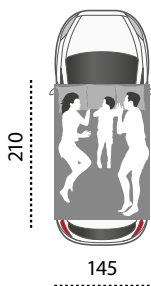

MEDIUM

Maggiolina
Air-Sky 360 Medium:
AS360/02
AS360BS/02

Versione aerodinamica con grande volume interno. Consigliata per 2 adulti + 1 bambino.



LARGE

Maggiolina
Air-Sky 360 Large:
AS360/03
AS360BS/03

Versione aerodinamica con grande volume interno. Consigliata per 2 adulti + 2 bambini.



FINESTRA A TETTO
*BUS LUXURY con telaio
in alluminio 70x60 cm
permette aperture parziali
(anticondensa o di ricircolo
d'aria) e a 90° per uscire
e affacciarsi alla finestra,
zanzariera e tendina
oscurante a rullo incluse.*



BLACK STORM

gusci neri | tessuto carbon



TOP
AIRTEX®
TEXTILE

CARBON

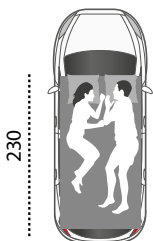

X-LONG

A richiesta,
Maggiolina Air-Sky
nelle taglie Small
e Medium sono
disponibili nella
versione più lunga:
L= 230 cm



CAPACITÀ INTERNA DEI GUSCI

Small ca. 236 l
Medium ca. 260 l
Large ca. 286 l





LUDWIG SCHMID

Ludwig Schmid è uno dei migliori specialisti di fuoristrada nel sud della Germania per quanto riguarda le tende da tetto per auto AUTOHOME®, gli accessori outdoor, tendalini e trasformazione veicoli per viaggi, da caccia o da avventura. Inoltre, è anche produttore per produzioni di serie Suzuki e di soluzioni speciali.

Ludwig ha un'ampia e qualificata esperienza, grazie al suo lavoro come ex meccanico al Rally Dakar e come parte del team DTM Audi, serie ADAC GT. È stato qui che la febbre del fuoristrada e dei viaggi si è definitivamente impossessata di lui. In qualità di maestro meccanico in una delle concessionarie più rinomate della Germania meridionale, un'officina con oltre 40 anni di esperienza nel settore off-road, trova l'ispirazione per trasformare le sue idee in realtà.

LA PASSIONE FA LA DIFFERENZA

Ha sviluppato una passione per il mondo dei fuoristrada già in tenera età grazie a suo padre: **“Sono sempre stato affascinato dal fuoristrada, dallo spirito di libertà, dal contatto con una natura unica. Allo stesso tempo, questo è un mondo in cui la tecnologia è essenziale e sono richieste precisione e razionalità. Per questo motivo sono riuscito a trasformare la mia passione nel mio lavoro. Mi piace non avere barriere tra hobby e attività professionale”**, afferma Ludwig.

Non è un caso che i suoi hobby preferiti, oltre all'offroad, siano la pesca, la caccia, lo sci, l'hockey su ghiaccio e le tende da tetto per auto. Ludwig ama stare all'aria aperta e preferisce viaggiare con la sua auto e la sua tenda da tetto AUTOHOME®. **“Hitting the road”** lo rende felice e allarga i suoi orizzonti. È anche così che gli vengono le idee migliori, che poi mette in pratica a livello professionale!



CHIAMATO “LUGGI”

DI MONACO DI BAVIERA

INTUIZIONE CON MOLTA CREATIVITÀ E PERSEVERANZA

Luggi viaggia molto, utilizza spesso la sua tenda da tetto AUTOHOME® in tutta Europa, in qualsiasi periodo dell'anno! La sua tenda è sempre stata by AUTOHOME®. Preferisce viaggiare nei paesi nordici. A causa delle condizioni meteorologiche avverse, ha avuto l'idea di ottimizzare la tenda AUTOHOME® Maggiolina. Grazie alla sua intuizione, unita a tanta creatività e perseveranza, sono stati creati il nuovo **AUTOHOME® Maggiolina Grand Tour 360** con vista panoramica e il proprio **WILD LAND DRIVERS Extreme**.

Nel progetto di base, la tenda è stata concepita in modo tale da offrire soprattutto molto spazio e libertà all'interno, oltre alla massima visibilità verso l'esterno. Le finestre si possono aprire dall'interno su ogni lato, offrendo così una vista a 360° e permettendo un contatto diretto con la natura. Inoltre, è molto solido e stabile, tanto da poter essere utilizzato anche come stiva durante il viaggio.

Sopra il tetto, offre anche ulteriori opzioni di montaggio e trasporto, ad esempio per un supporto per pannelli solari sviluppato in proprio. Su richiesta, anche sulla fiancata del veicolo con una tenda di protezione dal sole e dalle intemperie WILD LAND DRIVERS appositamente sviluppata e prodotta.

Grazie ai suoi consigli, ampliati e sviluppati nel suo reparto di produzione, sono state sviluppate ed evidenziate le caratteristiche di molte tende da tetto ossia modelli di AUTOHOME®.

Un altro punto molto importante per Luggi, sia che si viaggi a sud che a nord, è la necessità di avere la massima protezione dagli insetti. L'innovativa zanzariera, utilizzata nelle tende Autohome®, in fibra di vetro “black edition” è molto fitta e oscurante e offre una buona visuale verso l'esterno. Protegge inoltre da sguardi indiscreti e offre una buona corrente d'aria. La traspirabilità dei tessuti di alta qualità è dovuta al tessuto AIRTEX® sulle pareti laterali: impermeabile e allo stesso tempo repellente al vapore acqueo all'esterno della tenda. Luggi apprezza inoltre l'accuratezza e la qualità delle tende da tetto AUTOHOME® - fatte a mano, ben studiate e di alta qualità.



AIRTOP®
CLASSIC

AIRTOP®
360

AIRTOP®
PLUS

LA TENDA IN VERSIONE

CROSS-OVER



Una nuova scocca per una nuova tecnica di apertura: dall'unione fra il design di Maggiolina e il sistema di apertura a gas di Columbus nasce AirTop, la prima tenda a guscio che abbina grande abitabilità e velocità di apertura senza uguali.

AirTop conferma tutte le doti della tradizionale serie Maggiolina ma con una comodità irresistibile: è sufficiente togliere i ganci di sicurezza e la tenda si apre istantaneamente. L'avventura estrema diventa estremamente comoda.

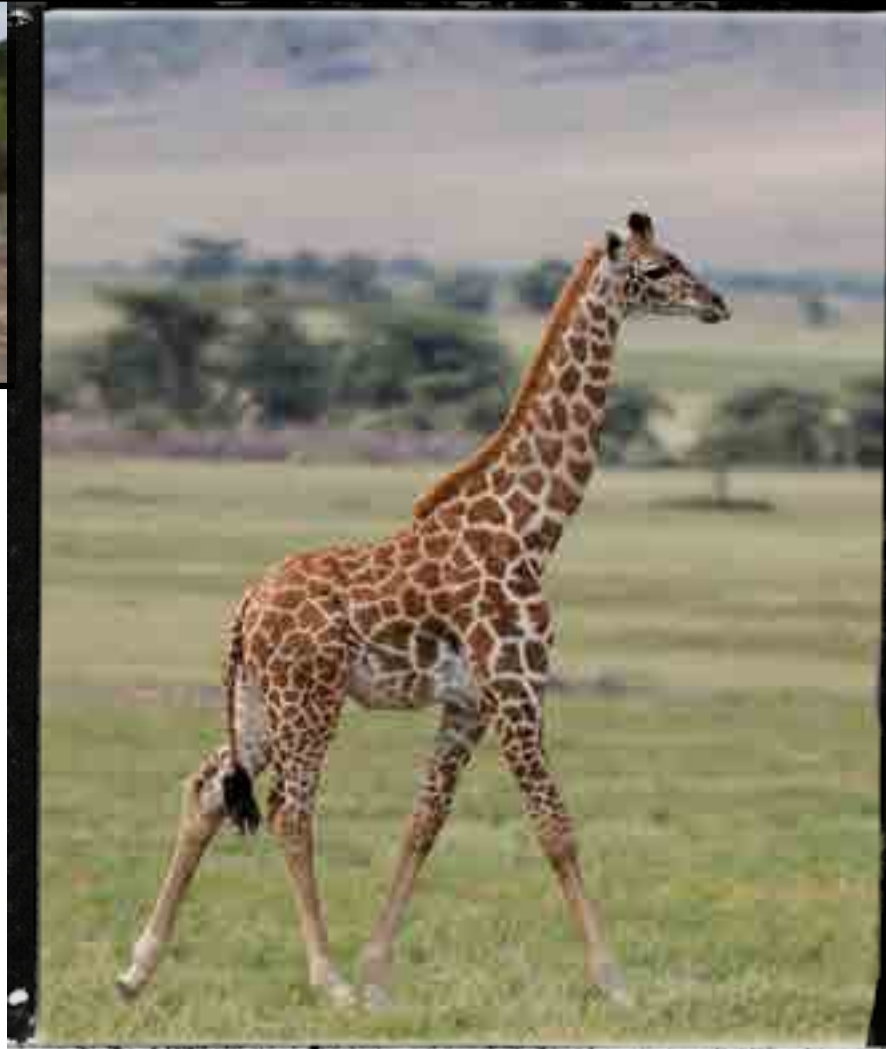

Fotografo da oltre vent'anni, si dedica con particolare passione e impegno alla fotografia naturalistica. Con le sue fotografie ha ottenuto più di 180 premi in ambito internazionale, vincendo concorsi in Argentina, Austria, Belgio, Canada, Cina, Croazia, Germania, Gran Bretagna, India, Indonesia, Olanda, Repubblica di San Marino, Scozia, Singapore, Usa, Vietnam. Tra tutti, spicca il 1° posto assoluto (Grand Prix) al Trierenberg Austrian Super Circuit, il più importante concorso mondiale.

Pierluigi Rizzato | Wildlife Photographer

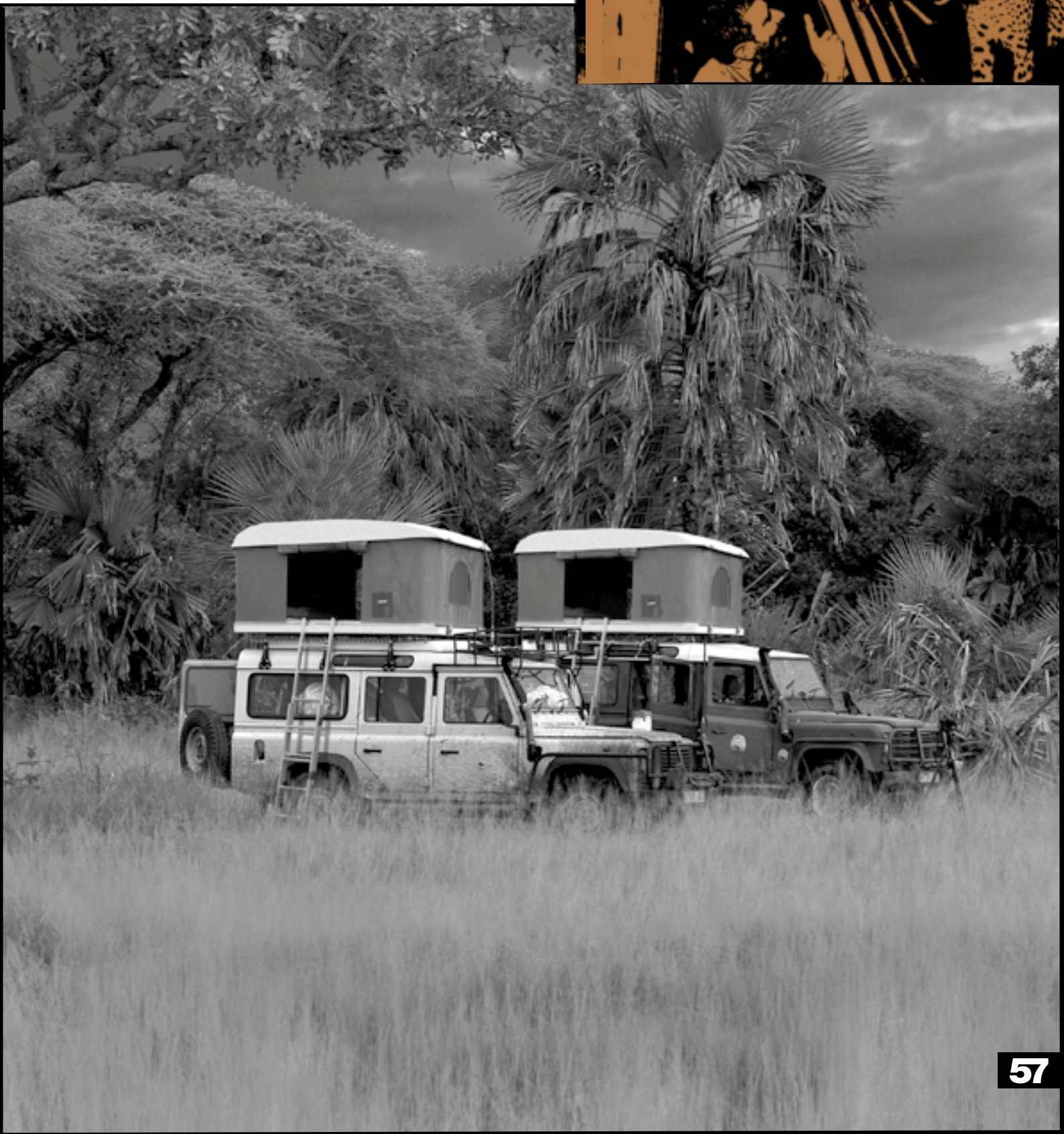

QUICK OPEN

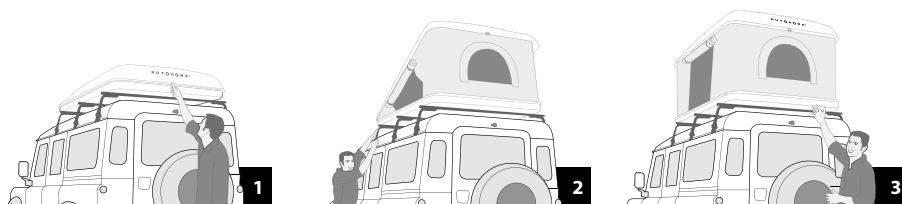

APERTURA AUTOMATICA E ISTANTANEA

Una volta sbloccati i ganci di chiusura (1 posteriore e 2 anteriori), AirTop si apre da sola per mezzo di 4 molle a gas (non commerciali) perfettamente progettato allo scopo, che determina l'apertura completa senza dover fare manovre aggiuntive per mettere in tensione le molle o la tenda.

Di serie 2 porte e 2 finestre.

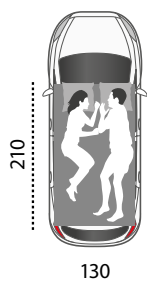

SMALL

AirTop:
ATG/01 - Gray

Consigliata
per 2 adulti.

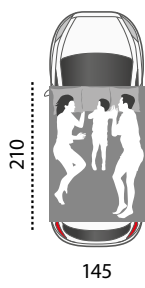

MEDIUM

AirTop:
ATG/02 - Gray

Consigliata per 2 adulti
+ 1 bambino.

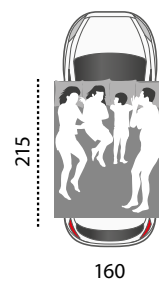

LARGE

AirTop:
ATG/03 - Gray

Versione aerodinamica
consigliata per 2 adulti
+ 2 bambini.

THE ORIGINAL
TRADE MARK N. 014537427

5
YEARS
WARRANTY

↑ ↓ ↙ ↘
APERTURA
AUTOMATICA



**TOP
AIRTEX®
TEXTILE**

GRAY



**CAPACITÀ
INTERNA
DEI GUSCI**

Small ca. 271 l
Medium ca. 305 l
Large ca. 340 l



WINDSTOP

Un'esclusiva Autohome®
che fa la differenza
indispensabile in
caso di forte
vento.



59

IL PANORAMA



Le quattro nuove finestre supplementari sugli angoli esaltano le porte e le ampie finestre sulle pareti. In tutto sono otto luminose aperture per chi vuole vivere a contatto con la natura. Airtop 360 regala una vista panoramica a tutto tondo dalla tenda verso l'esterno, protetti dall'innovativa zanzariera hi-tech "black edition" della serie Airtop 360, molto fitta e oscurante, che ripara dagli insetti e dagli occhi indiscreti per una maggiore privacy.

Una tenda raffinata, con materasso e cuscini ad alta densità abbinati alle zip giallo ocra per chiudere gli oscuranti. Il tecno-tessuto Top Airtex®, ad alto coefficiente di trasmissione della condensa e dell'umidità verso l'esterno, regala sonni tranquilli e confortevoli.

Ideale per i climi torridi, con la stessa protezione dalle intemperie delle altre tende Airtop. Una delle più apprezzate tra le tende della gamma Autohome®.

Airtop 360: "dentro si vede fuori, fuori non si vede dentro".

"C'è tanta gente infelice che tuttavia non prende l'iniziativa di cambiare la propria situazione perché è condizionata dalla sicurezza, dal tradizionalismo: cose che sembrano assicurare la pace dello spirito. In realtà per l'animo avventuroso di un uomo non esiste nulla di più devastante di un futuro certo. Il vero nucleo dello spirito vitale è la passione per l'avventura. La gioia di vivere deriva dall'incontro con nuove esperienze; non esiste gioia più grande dell'aver un orizzonte in costante cambiamento, trovarsi ogni giorno sotto un sole nuovo... per questo la tenda è la mia casa."

Vanni Oddera



AIRTOP®
360

NEW SKYLINE



Il modello con apertura a molle a gas si distingue per le **6 finestre** e le **2 porte finestre** protette da una fitta e innovativa zanzariera perimetrale oscurante. In tutto **8 aperture** per offrire una vista panoramica. Top di serie nella dotazioni.

360
PANORAMIC VIEW



*Con la zanzariera oscurante
dentro si vede fuori,
fuori non si vede dentro*

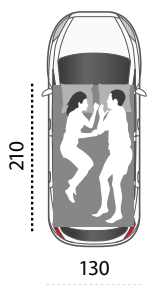

SMALL

AirTop 360:
AT360/01 - Carbon
AT360BS/01 - Black Storm

Consigliata
per 2 adulti.

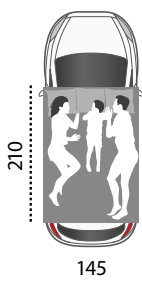

MEDIUM

AirTop 360:
AT360/02 - Carbon
AT360BS/02 - Black Storm

Consigliata per 2 adulti
+ 1 bambino.



LARGE

AirTop 360:
AT360/03 - Carbon
AT360BS/03 - Black Storm

Versione aerodinamica
consigliata per 2 adulti
+ 2 bambini.

THE ORIGINAL
TRADE MARK N. 014537427

5
YEARS
WARRANTY

↑
↓
↙
↘
APERTURA
AUTOMATICA

HIGH CAPACITY



BLACK STORM

gusci neri | tessuto carbon



**TOP
AIRTEX®
TEXTILE**

CARBON



CAPACITÀ INTERNA DEI GUSCI

Small ca. 271 l
Medium ca. 305 l
Large ca. 340 l



WINDSTOP

Un'esclusiva Autohome®
che fa la differenza
indispensabile in
caso di forte
vento.



AIRTOP® PLUS

La serie plus di gamma realizzata in tessuto AIRTEX® con 4 aperture.

Per chi vuole sentirsi all'aperto anche quando riposa comodamente in tenda.

Grandi aperture e finestre su ogni lato protette da eccellenti zanzariere in fibra, assicurano un'ampia vista del paesaggio. Una tenda perfettamente isolata dall'esterno, che in un attimo si trasforma in un letto panoramico.

Le 4 comode porte e finestre più larghe della serie soddisfano totalmente il piacere della vista nel rispetto della privacy. Le finiture sono impeccabili come si addice al top di gamma.

Gusci dal design raffinato che offrono tanta abitabilità, tessuto di elevata impermeabilità con una ottima velocità trasmissione del calore verso l'esterno e tutta la praticità dell'apertura istantanea con le molle ad aria.

Airtop Plus: la grande vista panoramica nel rispetto della privacy e del buon gusto.

OUTDOOR RELAX

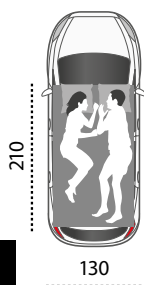

SMALL

Airtop Plus Small:
ATPG/01 - Gray
ATPBS/01 - Black Storm

Consigliata
per 2 adulti.

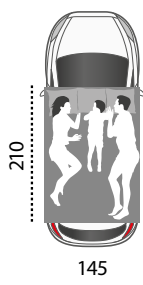

MEDIUM

Airtop Plus Medium:
ATPG/02 - Gray
ATPBS/02 - Black Storm

Consigliata
per 2 adulti
+ 1 bambino.



LARGE

Airtop Plus Large:
ATPG/03 - Gray
ATPBS/03 - Black Storm

Versione
aerodinamica
consigliata
per 2 adulti
+ 2 bambini.



THE ORIGINAL
TRADE MARK N. 014537427

5
YEARS
WARRANTY



BLACK STORM

gusci neri | tessuto carbon



**TOP
AIRTEX®
TEXTILE**

GRAY

CARBON

**CAPACITÀ
INTERNA
DEI GUSCI**

Small ca. 271 l
Medium ca. 305 l
Large ca. 340 l



WINDSTOP

Un'esclusiva Autohome®
che fa la differenza
indispensabile in
caso di forte
vento.





THE OFFICIAL ROOF TENT FOR



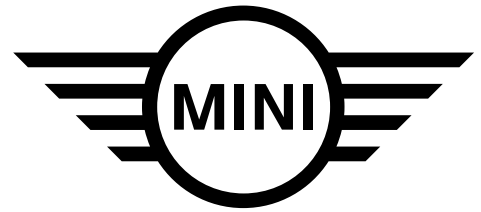

LA COMBINAZIONE VINCENTE

Dopo un lungo e duro lavoro, è nata l'edizione esclusiva del modello Airtop per la nuova MINI Countryman.

Collaborazione tra due brands iconici con una grande storia in occasione del lancio della nuova MINI Countryman.

La qualità della produzione Autohome® si veste dei colori scelti da MINI, per un abbinamento perfetto con il look grintoso e raffinato della MINI Countryman.

Due personalizzazioni realizzate in collaborazione con il MINI Design Team, per esaltare lo spirito di avventura della MINI Countryman Cooper e MINI Countryman Cooper S.



MINI COUNTRYMAN





AUTOHOME®



ORIGINAL AUTOHOME® ROOF TENT FOR MINI COUNTRYMAN



Apertura automatica e istantanea

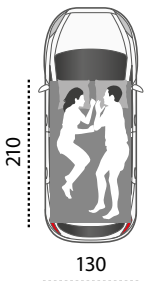

SMALL
ATEG/01- Gray
ATEB/01- Black Storm

Autohome® roof tent for MINI Countryman

Consigliata per 2 adulti.



FIBERGLASS ADVANTAGES

- Stabilità dimensionale
- Facilmente riparabile
- Isolamento termico
- Non trattiene calore $\pm 5^{\circ}\text{C}$
- Lunga durata
- Resistenza meccanica
- Resistenza agli urti



Informazioni importanti: al momento, l'articolo Autohome® roof tent for Mini Countryman non è disponibile per il mercato Usa e canadese.

THE ORIGINAL
TRADE MARK N. 886239

5
YEARS
WARRANTY

↑ ↓ ↙ ↘
APERTURA
AUTOMATICA









AL

**CAPACITÀ
INTERNA
DEI GUSCI**
Small ca. 271 l

EXCLUSIVE TEXTILE ATLANTIC



-  Impermeabile e indeformabile
-  Stabilità del colore
-  Resistente allo strappo e insensibile alle muffe
-  Insensibile agli sbalzi termici

-  Ripiegabile anche da bagnato
-  Consistente, isolante e oscurante
-  Manutenzione facile

WINDSTOP







WE ARE ALL AMERICANS

TECHNICAL 1

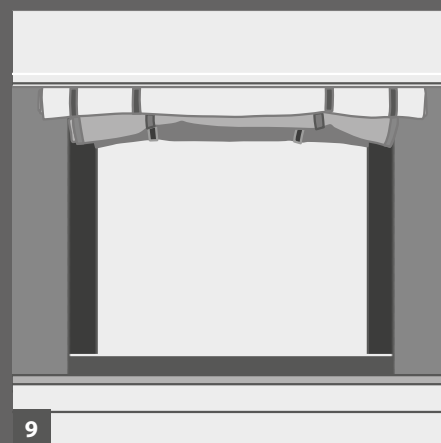
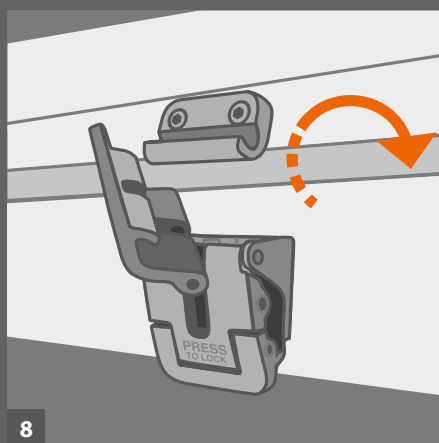
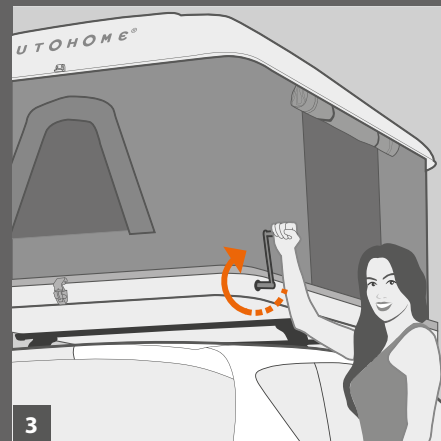
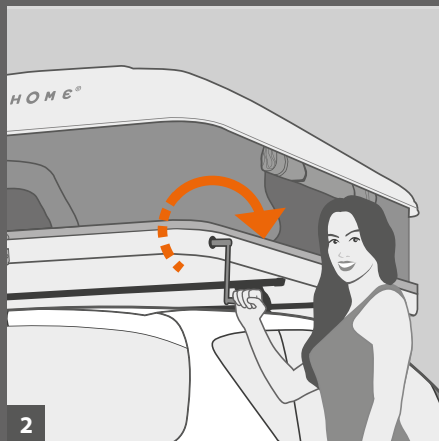
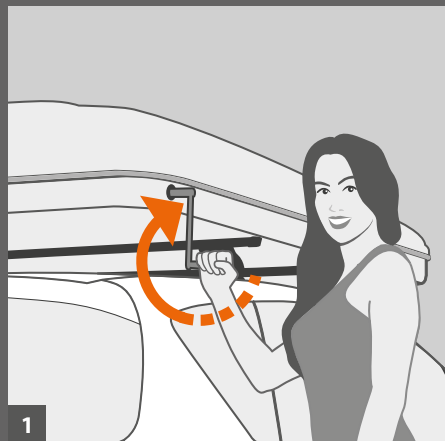

MAGGIOLINA®: SINTESI DELLA SERIE

La serie più diffusa e variegata firmata Autohome® dispone di 6 categorie di tende a guscio:

AIRLANDER
AIRLANDER PLUS
AIRLANDER PLUS 360 XL
GRAND TOUR 360
EXTREME
CARBON FIBER

Dotate dell'esclusivo sistema di apertura e chiusura a manovella differiscono nella forma, nei colori, nelle capacità interne, nelle dotazioni e anche nei materiali dei gusci: in fibra di vetro e in fibra di carbonio per le serie speciali.

[DESIGN PATENT]

AIRLANDER

Modelli classici dal design elegante e aerodinamico sono perfetti anche sulle piccole autovetture e sui veicoli 4x4. Predisposti di apertura a manovella, hanno il sottotetto insonorizzato e anticondensa e sono dotati di un materasso in spugna di elevata densità con fodera in cotone, 2, 3 o 4 cuscini e scaletta regolabile per un veicolo di media altezza.

Di seguito vediamo le caratteristiche di punta che rendono questa tenda pieghevole, il miglior alleato per le proprie avventure outdoor.

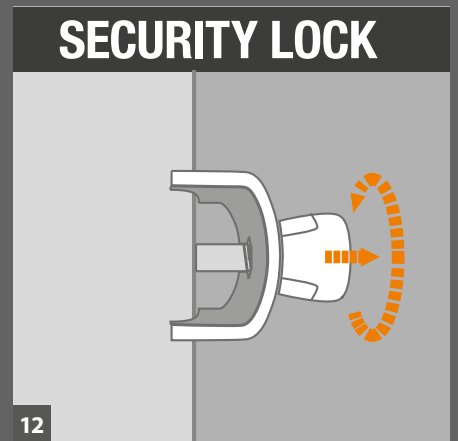
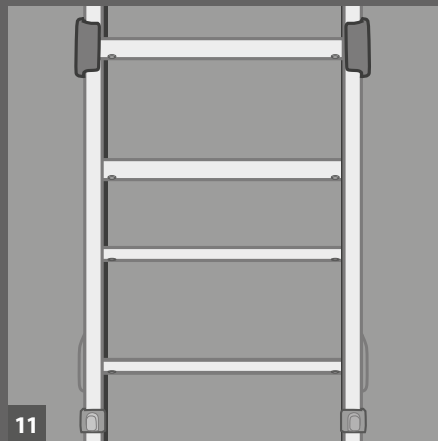
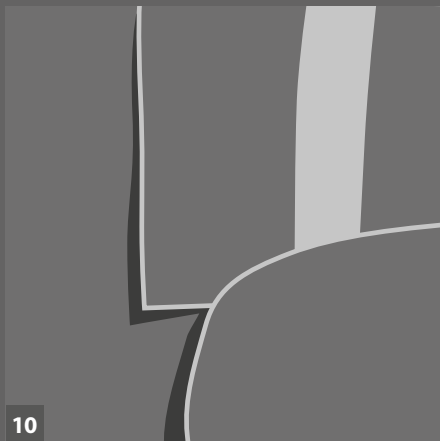
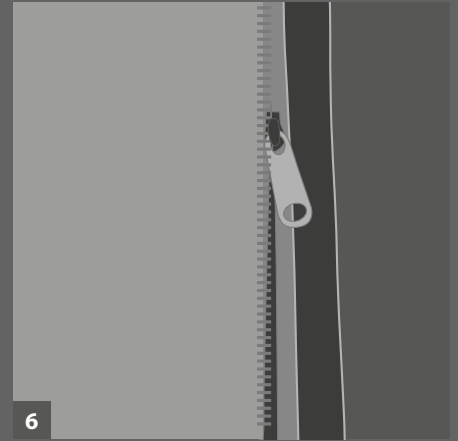
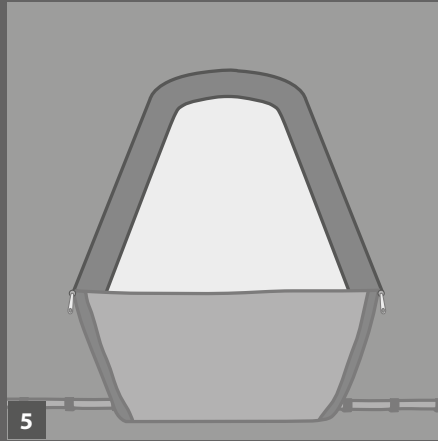
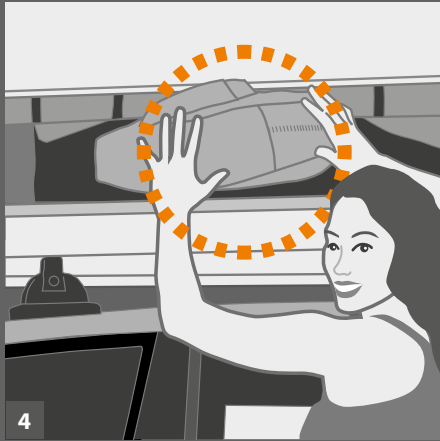

1 - L'apertura e la chiusura avvengono in un istante grazie ad una comoda manovella. Il funzionamento è assicurato da un meccanismo costituito da viti senza fine collegate fra di loro.

2 - Questo sistema di apertura è indeperibile, affidabile ed esente da manutenzioni. Viene azionato dalla manovella estraibile e, a tenda aperta, noterete grande stabilità e resistenza anche a violente raffiche di vento. Inoltre è anche apprezzata perchè regola la tensione dei tessuti che rimangono sempre perfettamente tesi: anche dopo anni il tessuto non si affloscia a tutto vantaggio della stabilità, della maggior resistenza alle intemperie e dell'estetica.

3 - Inoltre la manovella diventa un antifurto per tutto il bagaglio interno: borse, coperte, beauty-case e oggetti di valore rimangono protetti (senza manovella i gusci non si aprono).

4 - Il design aerodinamico e il gran volume interno, permettono di sistemare, oltre all'occorrente per la notte, borse per lo sport, accessori da viaggio, zaini e attrezzatura di valore. Tutto al riparo dalle intemperie.

5 - Tutti i modelli vengono prodotti con 2 porte d'ingresso e 2 finestre. Ogni apertura è dotata di zanzariere e cerniere lampo per la chiusura.

6 - La zanzariera sulle porte si utilizza facilmente attraverso due pratiche cerniere lampo.

7 - Di serie una lampada (18x5 cm) a 3 Led ultraluminosi, con riflettore orientabile e batterie di facile sostituzione. Sottotetto anticondensa.

8 - Maggiolina possiede tre chiusure autoregistrabili per offrire, anche dopo anni, il perfetto serraggio.

9 - Di serie sono tutte nella versione a due porte, per scegliere il lato d'ingresso più comodo e avere la miglior ventilazione possibile.

10 - La fascia protettiva collocata sotto la porta ripara dalla polvere, dal freddo e dagli spifferi d'aria.

11 - La scaletta in alluminio ha un ingombro minimo: è ripiegabile per il viaggio o estraibile durante la notte.

12 - Di serie, il dispositivo automatico a molla blocca la scaletta quando è aperta. Il pericolo di scivolamento è impedito e la scaletta è stabile e sicura su qualsiasi terreno.

**AIRLANDER PLUS
AIRLANDER PLUS 360 XL
GRAND TOUR 360
EXTREME
CARBON FIBER**

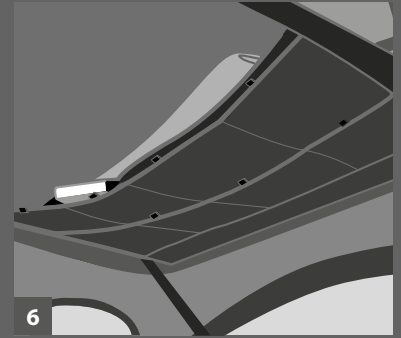
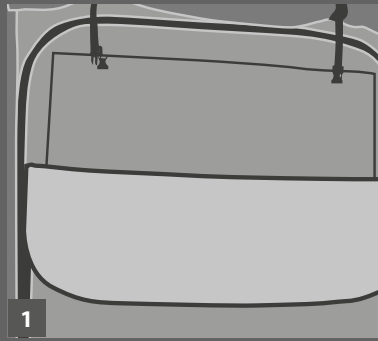

EXTREME

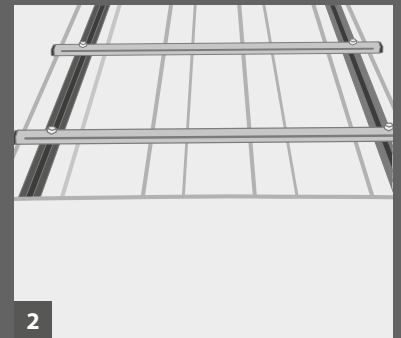
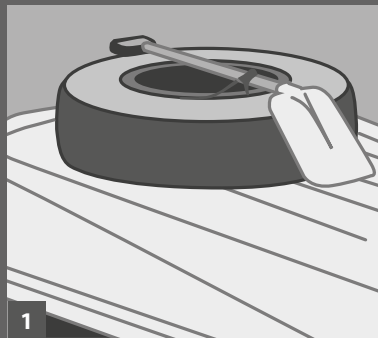

**AIRTOP
AIRTOP 360
AIRTOP PLUS**

Tutte le versioni della serie Airtop dispongono di apertura automatica.

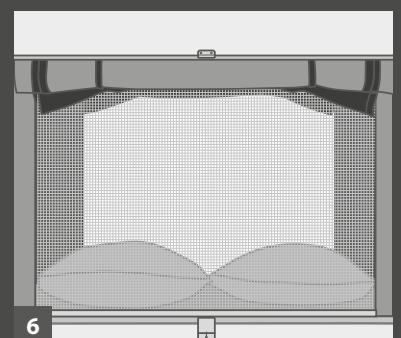
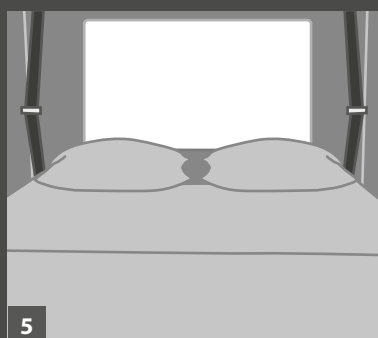
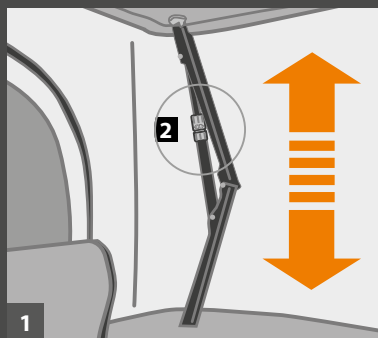

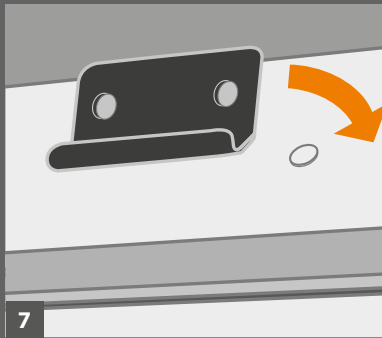

1 - 2 - 3 - Sulle porte sono collocate delle cerniere ad arco che consentono delle aperture parziali, garantendo l'intimità necessaria e un maggior ricircolo d'aria all'interno della tenda. All'occorrenza le zone superiori delle porte, diventano anche efficaci prese d'aria anticondensa. Di serie 2 finestre e 2 porte finestre, invece per i modelli Grand Tour 360 e Airlander Plus 360 X-Large 6 finestre e 2 porte finestre.

4 - In fase di chiusura, i tiranti elastici in dotazione, manualmente attivabili con comode clips agevolano il ripiegamento del tessuto all'interno del guscio anche su veicoli molto alti. Gli elastici non generano arricciature sul tessuto, non lo danneggiano ed evitano infiltrazioni e imperfezioni sulla tenda.

5 - Sacca portascala.

6 - Pannello Nécessaires: una nuova soluzione a rete applicata al sottotetto, dotata di tasche interamente richiudibili.

7 - 8 - Kit Fix (Art. K/F) - I modelli Grand Tour 360 small e medium, sono predisposti per l'aggancio di barre portatutto supplementari (per collocare surf, kayak e accessori vari).

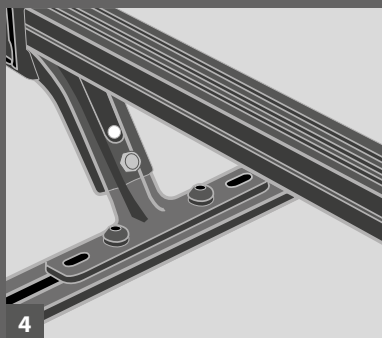

1 - La serie completa di tutti le dotazioni top di gamma si caratterizza per la possibilità di carico supplementare sopra ai gusci.

2 - 3 - 4 - Le barre portatutto di serie, sono estraibili e regolabili in funzione del carico da trasportare. Tutti gli accessori voluminosi (tavolino camping, sedie) trovano sempre la perfetta sistemazione sul tetto, mentre tutto l'occorrente per la notte (sacco a pelo, lenzuola coperte) può rimanere all'interno dei gusci. A richiesta differenti e specifici kit di portaggio possono essere fissati alle guide "C" integrate nel guscio.

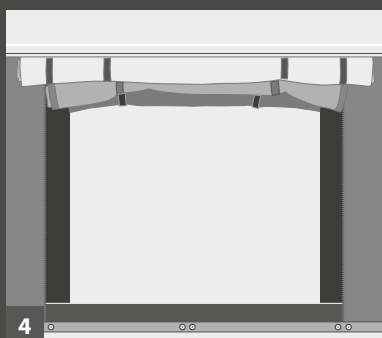
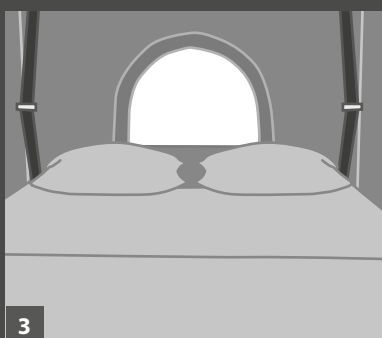

Una scocca nuova molto capiente e di gran look che si apre rapidamente grazie a 4 molle a gas. Un sollevamento del guscio che avviene in 2 tempi cambiando la posizione d'azione. Dotazione: top di gamma.

1 - Di serie le 4 molle a gas permettono un'apertura automatica in 2 tempi.

2 - WINDSTOP: per una maggiore stabilità in caso di forte vento.

3 - 4 - Di serie per il modello Airtop Classic 2 porte e 2 finestre.

5 - 6 - Di serie per il modello Airtop Plus 4 porte e 4 finestre integrate nelle stesse porte. Le cerniere ad arco sulle finestre e la fascia gocciolatoio esterna permettono di ottenere efficaci bocchette di areazione anticondensa. Per il modello Airtop 360 6 finestre e 2 porte finestre.

7 - Di serie gli elastici interni facilitano il ripiegamento dei tessuti.

8 - Chiusura con serraggio regolabile.

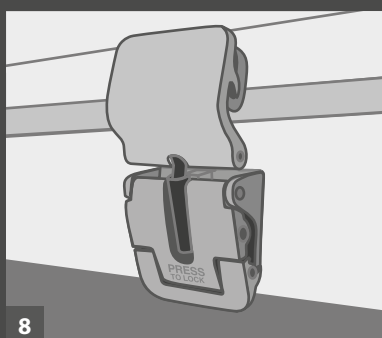
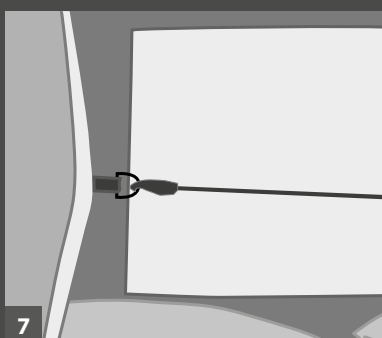

TECHNICAL 2

“LA QUALITÀ NON È MAI CASUALE; È SEMPRE IL RISULTATO DI UNO SFORZO INTELLIGENTE.”

JOHN RUSKIN

Nulla è stato lasciato al caso: materiali, componenti, meccanismi, protezioni, coibentazione, isolamento e rifiniture: tutto scrupolosamente testato per ottenere un prodotto adatto a tutte le condizioni climatiche.

Impiegando poliestere e fibra di vetro, come gli scafi delle migliori imbarcazioni, Maggiolina non invecchia, non si deforma e non scolorisce. È molto resistente agli urti, ma nell'improbabile caso di rottura tutto è facilmente e perfettamente riparabile (contrariamente ai prodotti in plastica difficilmente riparabili).

Il tetto e la base garantiscono un riparo resistente, leggero, e al tempo stesso dotato di eccezionali capacità isolanti: l'ideale per tende da tetto auto che vengono correntemente impiegate in ogni angolo del mondo, dalle savane africane alle regioni polari.

TETTO COIBENTATO TESTED - UNI EN ISO

Il doppio tetto delle tende Autohome® è formato da un originale guscio in vetroresina posto in sinergia ad uno speciale pannello alveolare preforato tramite laser.

Questo esclusivo "sistema strutturale" determina un apposito "cuscino d'aria", in grado di contrastare 24 ore su 24 ed in modo naturale la formazione di umidità e condensa all'interno della tenda.



In caso di temporali il tetto in Fiberglass **non attira i fulmini.**

COME FUNZIONA L'ORIGINALE “TETTO COIBENTATO” AUTOHOME®

Il tetto coibentato sfrutta lo stesso principio adottato ad esempio nell'edilizia nel caso della realizzazione di coperture di mansarde: il sottotetto viene protetto da un cuscino d'aria che va a formarsi nell'intercapedine. Questa zona di collegamento fra interno ed esterno, conferisce maggiore isolamento termico e acustico, schermando dal caldo, dal freddo, dall'umido e dal rumore. Il risultato è un ambiente più silenzioso e più salutare soprattutto in caso di pioggia.

ANTI-CONDENSATION FOAM

Di grande importanza è anche il sistema "Anti-condensation foam" ad alto spessore preferito da Autohome®, che riveste il sottotetto. L'esperienza insegna che questo elemento ha nell'outdoor una grande importanza a livello di benessere interno della tenda.

RENDE INUTILI ALTRI DISPOSITIVI

Grazie al tetto Autohome®, così strutturato e tecnologicamente evoluto, diventano inutili quei dispositivi come deumidificatori, ventilatori più o meno rumorosi e camini solari che il più delle volte producono scarsi risultati.

TOP ISOLATION AHS®

ACTIVE - HARD - SHELL

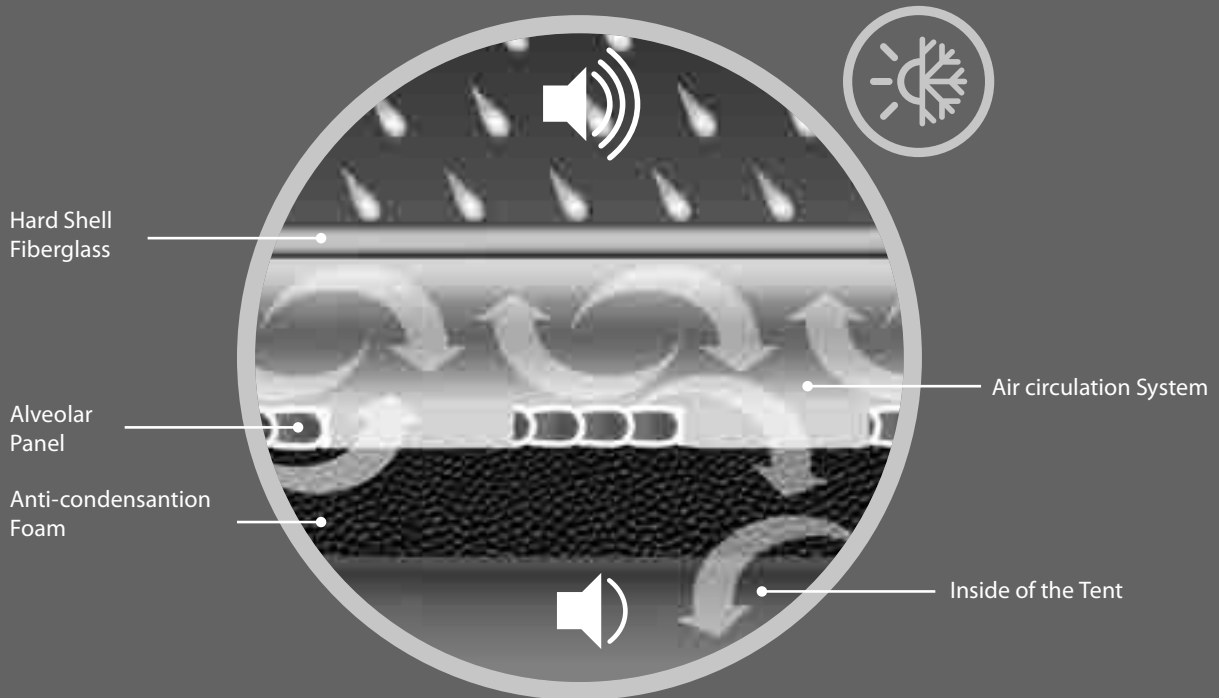

NEW ZANZARIERA

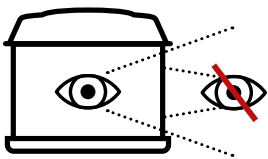

La zanzariera ha la straordinaria caratteristica oscurante che garantisce una maggior intimità agli occupanti della tenda. **Fuori non si vede dentro, dentro si vede fuori.**



Imparagonabile agli standard, ha una trama innovativa talmente fine che **non permette il passaggio di nessun tipo di insetto**. Notti tranquille nelle zone paludose, vicino a corsi d'acqua, in riva ai fiumi o in zone dove la presenza delle microscopiche zanzare è assai elevata.

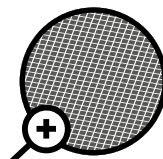

□ **Dim. 1,12 x 0,96 mm [18x20/square inch]** Autohome® da sempre utilizza zanzariere a **maglia molto fine.**

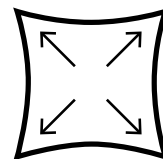

La zanzariera è **resistentissima.** È resistente allo strappo longitudinale ma anche allo strappo nel senso obliquo.

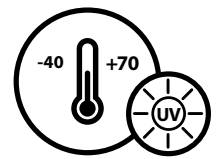

La zanzariera è **resistente alle differenti condizioni ambientali.** Non teme gli UV, l'ambiente salino ed è resistente agli sbalzi di temperatura.

TECHNICAL 3

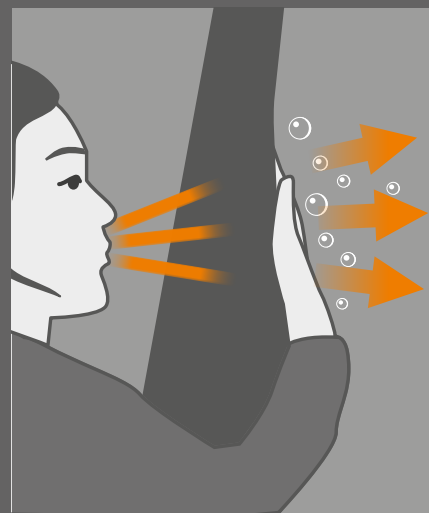
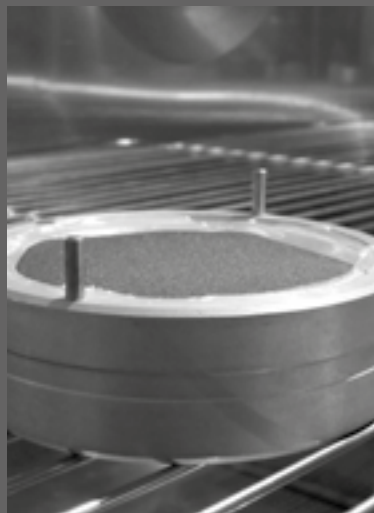
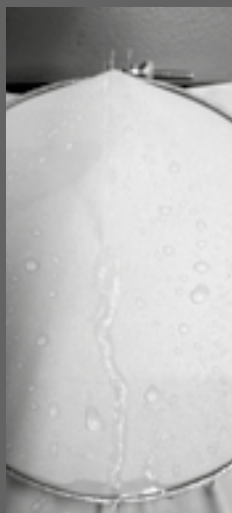

HIGH QUALITY TEXTILE

Al tempo, per fortuna, non si comanda. Ma quando si tratta di forti temporali, vento o caldo torrido, Autohome® fa emergere le proprie qualità.

Da sempre i modelli: AIRLANDER - AIRLANDER PLUS - EXTREME - AIRTOP adottano il Dralon® (fibra tessile Bayer) che, diversamente dai tessuti plastificati, rivestiti o in semplice cotone, sono assolutamente impermeabili, resistenti e soprattutto traspiranti.

Ogni centimetro quadrato di tessuto concorre al ricambio d'aria in modo naturale per un benessere reale che l'elevata traspirabilità è in grado di garantire.

La particolare consistenza di questo tessuto, oltre ad isolare dal caldo e dal freddo, ripara dalle luci notturne e dai primi bagliori del mattino.

TEXTILE REPORT

Le analisi eseguite da qualificati e imparziali istituti di certificazione confermano la straordinaria qualità del tessuto Autohome®.

More info: Autohome-official.com > Prodotti > Textile Report

LA VERITÀ SULLA TRASPIRABILITÀ

Avvicinati alla tenda, individua un lembo di tessuto, pressalo perfettamente sulla bocca con una mano e soffiaci contro con forza. Se sul palmo della mano senti passare l'aria significa che il tessuto è traspirante.

Notti al caldo, niente spifferi d'aria o aperture parziali delle finestre per vincere l'umidità.

Con un tessuto traspirante non ti senti mai soffocare, respiri sempre a pieni polmoni in ogni condizione.

Traspirabilità all'aria

Tessuto Dralon: 23,1 mm/s

Tessuto K100-K200: 9,3 mm/s

I VANTAGGI DEI TESSUTI AUTOHOME®



Ripiegabile anche da bagnato: non si ritira, non si gonfia e non assorbe acqua.



Impermeabile e indeformabile: è la natura stessa della fibra che respinge l'acqua e non un trattamento superficiale.



Resistente allo strappo e insensibile alle muffe: il particolare intreccio della fibra lo rende molto resistente.



Consistente, isolante, oscurante: di qualità superiore, è morbido e piacevole al tatto.

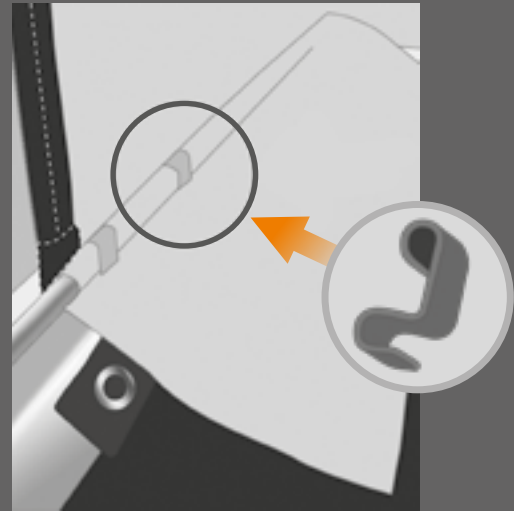
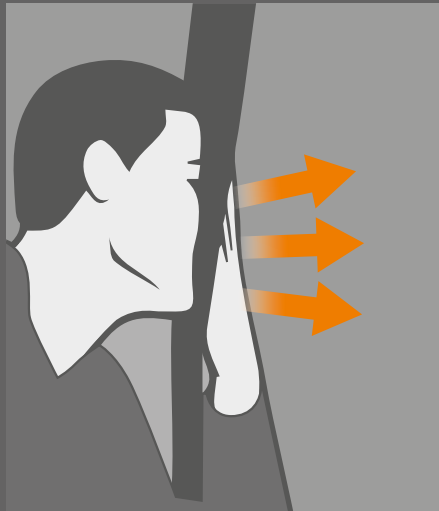
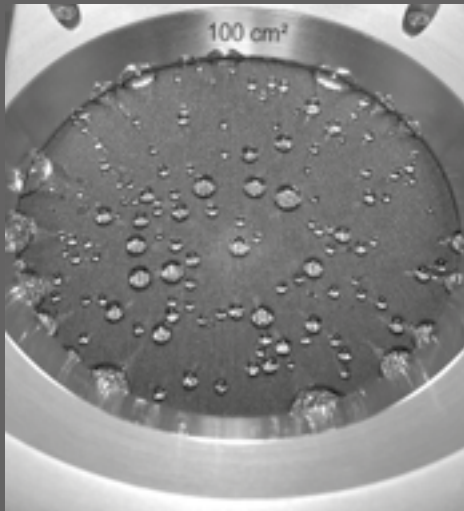

HIGH CLASS TEXTILE

La condensa è un fenomeno naturale nelle tende da campeggio.

Quando la temperatura esterna scende e diventa più bassa di quella interna, l'umidità dell'aria nell'ambiente si condensa e si deposita all'interno delle pareti della tenda, sotto forma di goccioline.

La condensa nella tenda può manifestarsi soprattutto di sera, di notte, o in quota quando il tessuto è più fresco.

Autohome® forte dell'esperienza per i nuovi modelli Airlander Plus 360 X-Large - Grand Tour 360 - Airtop 360 - Airtop Plus ha così adottato Airtex®: un tessuto estremamente versatile, impermeabile e di elevata velocità di trasmissione del vapore acqueo verso l'esterno della tenda.

TRASMISSIONE DEL VAPORE ACQUEO

Velocità di trasmissione del vapore acqueo: 440g/mq/24hrs

È un tessuto che non trattiene il vapore acqueo all'interno della tenda ma lo libera in modo naturale a differenza dei poliesteri plastificati che vengono considerati dei generatori di umidità e condensa.

APPLICAZIONE DEL TESSUTO PROTETTA DA BREVETTO

L'esclusivo aggancio del tessuto alla base della tenda avviene con molle elastiche in acciaio: senza cuciture.

Scelta esclusiva e qualificante che da anni contraddistingue la produzione Autohome®!

Niente pericolose cuciture esposte all'acqua nel punto di fissaggio più delicato.



NO CUCITURE



Stabilità del colore: la fibra è tinta in filo e non in pezza. Anche sotto i cocenti raggi solari non scolorisce mai.



Insensibile agli sbalzi termici. Il tessuto è garantito a temperature estreme: da -30° a +70° C.



Manutenzione facile. Non richiede particolari cure.





ACCESSORIES

MAGGIOLINA® AIRTOP®

VERANDA INDIPENDENTE Più spazio alla libertà di viaggiare

Dotarsi di una veranda indipendente significa creare un comodo spazio aggiuntivo per vivere ancora meglio la propria vacanza: ideale per rilassarsi al riparo dal sole e dalla pioggia, cucinare e pranzare, ricoverare attrezzi da camping o sportivi e per tante altre necessità della vita all'aria aperta. Inoltre permette di ricavare rapidamente dei posti letto jolly, oltre naturalmente ad assicurare maggiore privacy quando occorre.

La veranda è una struttura indipendente e strutturalmente autosufficiente: vale a dire che può essere lasciata montata in sede (rimane in piedi da sola) quando si vuole spostarsi temporaneamente con l'auto. L'attrezzatura all'interno rimane al riparo e protetta da sguardi indiscreti e da intemperie: è infatti chiudibile su tutti e quattro i lati.

Con la veranda la parte camping diventa più autonoma rispetto all'auto. Ad esempio le uscite serali per una cena o quelle per la spesa non sono più una preoccupazione. Altrettanto accade per escursioni o immersioni. Anche se si desidera ripiegare Maggiolina, la veranda può restare saldamente nella sua posizione. Si può quindi dire addio al fastidio di riporre sempre tutta l'attrezzatura nel baule dell'auto.

L'affidabilità del prodotto è totalmente in sintonia con l'alta qualità Autohome®: si basa infatti su un robusto tubolare di alluminio autoportante, che consente l'utilizzo della veranda in abbinamento alla tenda da tetto ma anche in forma separata, come una vera e propria tenda. Su questi principi di funzionalità, il prodotto "Veranda" è diventato un altro grande successo firmato Autohome®.



Paleria in alluminio anodizzato



Realizzata in tessuto AIRTEX®



VERANDA INDIPENDENTE Art. M/05A

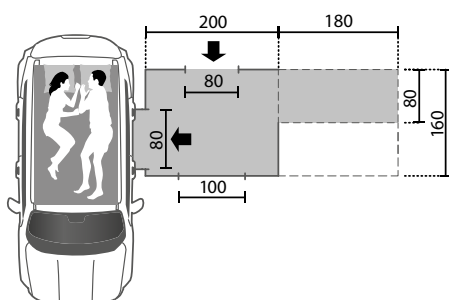

VERANDA INDIPENDENTE 4x4 Art. M/06A

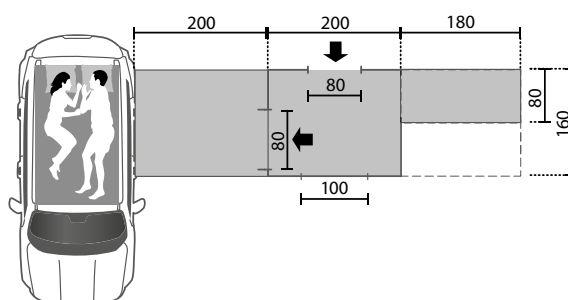

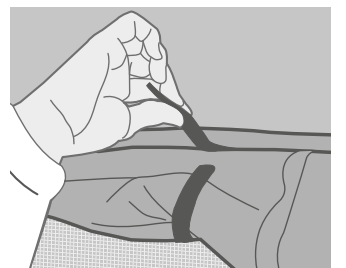
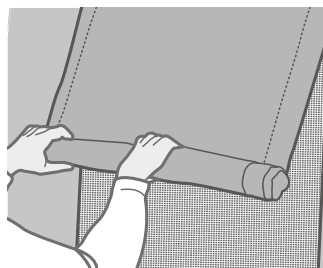
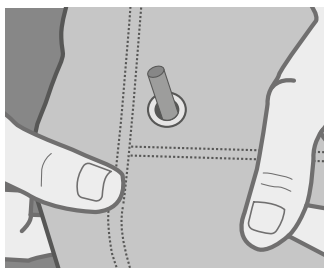

ACCESSORIES

MAGGIOLINA® AIRTOP®

CABINA SPOGLIATOIO INTEGRATA

La giusta privacy pronta in pochi secondi

Viaggiare in libertà è un piacere che però non deve fare rinunciare alla privacy. Sono tante le occasioni nelle quali è utile o addirittura indispensabile disporre di un comodo spazio supplementare protetto da sguardi indiscreti.

Questa originale cabina spogliatoio rispetta ed esalta le basi fondamentali della filosofia Autohome®: massima praticità e affidabilità, dal montaggio, all'utilizzo, fino allo stile.

Il montaggio è rapidissimo: la struttura si integra infatti con la tenda Maggiolina tramite solo 3 pali in alluminio telescopici, facili e veloci da utilizzare. Il coordinamento con Maggiolina è perfettamente armonico. Viene a crearsi un prezioso "spazio di riservatezza" nel camping o nei luoghi delle tappe di soggiorno. Pensata come spogliatoio, permette anche di riporre temporaneamente attrezzature durante le brevi soste o i pernottamenti di viaggio.

Ogni particolare è curato con grande attenzione: chiudibile sui 4 lati, la cabina è dotata di finestra con zanzariera e porta ingresso con zip ad arco, che consente aperture parziali personalizzabili.



CABINA SPOGLIATOIO 4x4

(Per Suv – furgoni – fuoristrada)
cm 150 x 200 x h250/270

L'accessorio che ha conquistato anche i viaggiatori più esigenti per la sua grande funzionalità. Il tessuto Airtex color Carbon, con un look molto coinvolgente, contraddistingue questa serie 4x4. Ampliata nelle dimensioni, è dotata di 2 finestre sui fianchi e una grande porta finestra sul davanti. Tutte le aperture presentano zanzariere oscuranti a trama molto fitta per una maggiore protezione.



CABINA SPOGLIATOIO Art. M/12A

CABINA SPOGLIATOIO 4x4 Art. M/13A

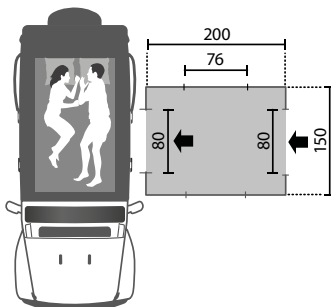
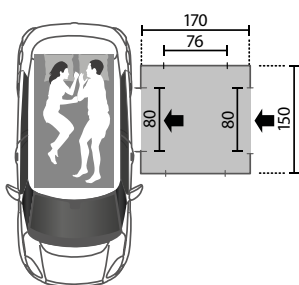

Paleria in alluminio anodizzato



Realizzata in tessuto AIRTEX®



Art. M/12A

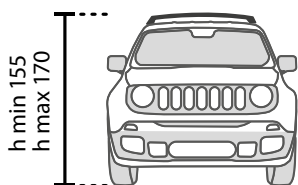

Art. M/13A-1

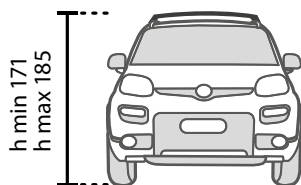

Art. M/13A-2

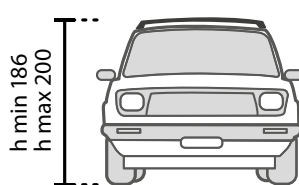

Art. M/13A-3

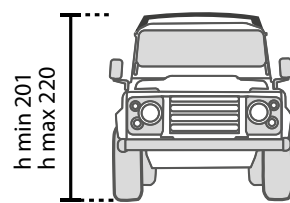

ACCESSORIES

MAGGIOLINA® AIRTOP®

1 - WING (Art. M/W01)

“Ala di pipistrello”

Protezione sull'ingresso per un supplementare riparo in caso di pioggia. Semplice, di facile impiego e molto gradito dalla clientela.

Realizzato in tessuto Airtex con struttura antivento, in alluminio e acciaio è di minimo ingombro. Predisposizione di ganci porta scarpe. Colore disponibile: Black.

2 - CAPPUCCIO INVERNALE (Art. M/10A)

Realizzato in fibra di nylon resinato con polvere di alluminio, viene impiegato nei luoghi umidi, per un isolamento supplementare contro il vento e il freddo. Utile accessorio per chi viaggia al nord, si applica in un attimo mediante velcro e può rimanere montato o ripiegato all'interno dei gusci. Indicato anche per i safari e ovunque vi siano grandi escursioni termiche.

3 - TENDALINO (per auto) Art.M/11A-1

TENDALINO 4X4 (per furgoni e fuoristrada)
Art.M/11A-2

Per avere una zona d'ombra ed un riparo dalla pioggia. La struttura è in tubo tondo di alluminio anodizzato.

Misure tetto: cm 200x160.

4 - PIEDINI A TERRA (Art. M/09A)

I 4 robusti piedini per l'utilizzo a terra mantengono a distanza di sicurezza (25cm) l'umidità, l'acqua e gli insetti. Pieghevoli e regolabili si applicano facilmente nella posizione desiderata. Utili nei camping o aree residenziali che vietano l'ingresso notturno dei veicoli.

5 - ROLLING TOP - SOFT

Art. R/TOPS - S cm 200x250

Tendalino con struttura portante in alluminio con cover in Pvc, si installa facilmente su qualsiasi portatutto.

Prodotto Autohome® è pratico e sempre pronto. Incluso nella fornitura KIT Standard: supporto di aggancio del tendalino da applicare alle barre da tetto - portatutto.

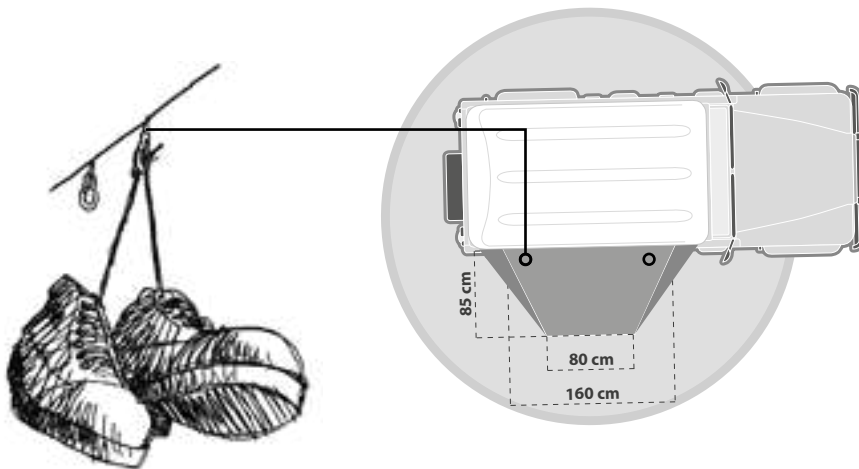

NEW

Ganci porta scarpe di serie



Paleria in alluminio anodizzato



Wings, tendalino e Rolling Top sono realizzati in tessuto AIRTEX®



2

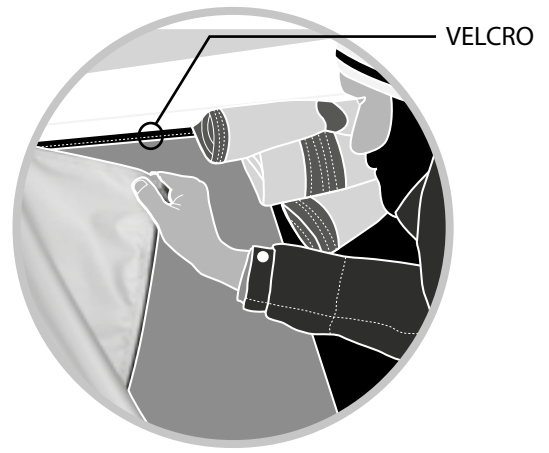

3



4



5



TENDALINO Art.M/11A-1 - Art.M/11A-2

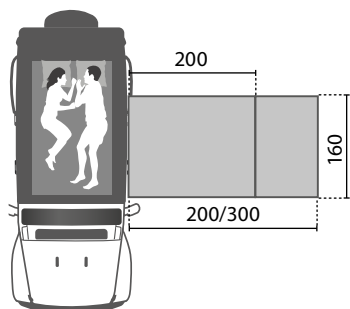

ROLLING TOP SMALL

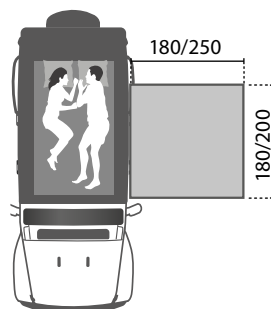

ROLLING TOP MEDIUM

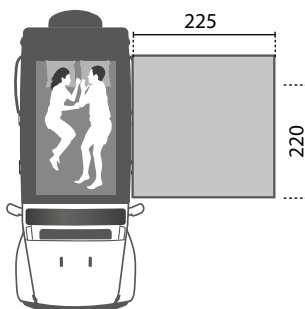

NEW



IL MAESTRO

DI STUTT GART



BERND WOICK

Bernd Woick ha gestito per molti anni negozi specializzati in abbigliamento outdoor, tende e soluzioni tecniche per trekking, l'alpinismo e i viaggi avventura. Con questa sua competenza professionale, è riconosciuto come un grande specialista di materiali e dispositivi nel settore del viaggio, che ha testato sia personalmente, sia tramite le innumerevoli testimonianze dei suoi clienti. La sua società è stata fondata nel 1982 con sede a Filderstadt, in Germania e nel corso del tempo è cresciuta anche in altre città tedesche. Potendo contare su valenti collaboratori, negli ultimi anni Woick ha deciso di dedicare sempre maggiore tempo al viaggio personale, naturalmente dei tour basati su un forte spirito di scoperta in aree geografiche fuori dai consueti itinerari e tali da privilegiare il massimo contatto con la natura. Ama particolarmente viaggiare in auto adeguatamente attrezzata. Lui stesso testa veicoli preparati per viaggi "no limits" ed è consulente di settore per imprese dell'automotive. Il suo motto è: "Viaggiare significa vivere sogni".

Per questa sua simbiosi fra esperienza professionale e passione concreta per il viaggio, rappresenta un "tester" eccezionale anche per i prodotti Autohome®.



AUTOHOME® E WOICK: UNA CRESCITA COMUNE

Di fatto ho visto nascere l'azienda Autohome® e ne ho seguito gli sviluppi grazie all'offerta dei miei negozi specializzati. Abbiamo capito immediatamente quale era la filosofia che guidava Autohome® e le scelte tecnico-costruttive che ne facevano una realtà di eccellenza, distintiva su un mercato dove, purtroppo, esisteva ed esiste ancora della improvvisazione. Al contrario Autohome® ha perseguito subito il percorso della qualità e della massima affidabilità. Per questo abbiamo scelto nella nostra attività commerciale di farne uno dei cavalli di battaglia della nostra offerta. Una decisione che si è rivelata corretta da ogni punto di vista, come ci dimostrava il sempre maggiore successo delle tende da tetto Autohome® anche in clienti estremamente esigenti e preparati.

HO SEMPRE CREDUTO NEL CONCETTO DI TENDA DA TETTO

I vantaggi di un'ottima tenda da tetto sono talmente evidenti che sembra impossibile che ci siano voluti anni per portarli alla ribalta. Eppure è stato così! Io ho sempre consigliato le tende da tetto fin dall'inizio della loro diffusione, oltre vent'anni fa, perché ne conoscevo bene le caratteristiche in termini di praticità, comodità e sicurezza. Tenda da tetto significa disponibilità pressoché immediata della struttura, praticità e, soprattutto, riparo ottimale contro i disagi più o meno gravi del dormire all'aperto. Si può tranquillamente affermare che è stata proprio la tenda da tetto a rendere un'auto attrezzata più funzionale e competitiva rispetto ad altre soluzioni per il riposo notturno. Oggi questo concetto è acquisito, ma non completamente. Ci sono ancora molti che non conoscono bene le differenze. Qui si colloca l'importanza di una proposta altamente qualitativa come quella di Autohome®: dimostrare come fare le cose bene significa non tornare più indietro. E' proprio ciò che è accaduto con tanti miei clienti ai quali avevo consigliato Autohome®. Ed è accaduto anche... con me stesso!

DA CONSULENTE A UTILIZZATORE

Ormai sono in viaggio per buona parte dell'anno. Posso a ragione considerarmi "cittadino del mondo", in quanto credo di aver girato pressoché tutti i cinque continenti. Ma c'è sempre tanto, tantissimo da scoprire e da vivere! Utilizzando così intensamente le tende da tetto Autohome® ritengo di poter essere considerato un top tester. Ho potuto quindi personalmente verificare come le scelte tecnico-costruttive di Autohome® sanno fare veramente la differenza. Se negli scorsi anni la mia era una consulenza più tecnico-teorica che pratica, oggi è esattamente il contrario. Posso dire che la durata e i livelli di protezione offerti dalle tende da tetto Autohome® sono di gran lunga più elevati di quanto altro esiste in commercio nel settore. In particolare dico: una tenda da tetto Autohome® è il primo e migliore investimento che un viaggiatore dovrebbe fare. Partecipa infatti attivamente a tutto: benessere, sicurezza, comfort.

"Maggiolina e' stata la nostra casa per 700 giorni. E ci manca ancora oggi!"



EXPERIENCE

NESSUNO COME LUI

AKIS TEMPERIDIS

Dopo anni di giornalismo ho sentito la necessità di lanciarmi in modo più diretto nella parte del viaggiatore, quello che parte e va. Ed è stata subito passione! Con la mia spedizione "The World Offroad I" volevo subito un'esperienza di grande impegno, senza mezze misure. Ho allestito un Land Rover Discovery equipaggiato con una tenda Maggiolina Extreme Forest e sono partito per il giro intorno al mondo. Sapevo che sarebbe stata dura, ma non immaginavo di compiere 167.000 km in 1.234 giorni, toccando 67 paesi e 5 continenti. Come ci sono riuscito? La passione appunto, e tanta curiosità. Condivise con Vula, la mia compagna di vita e di viaggio. Maggiolina è stata la nostra dimora e rifugio per ben 718 notti in circa 600 posti diversi! Per me e Vula sono stati momenti indimenticabili, forse irripetibili. Eravamo entusiasti e ci piaceva quel senso totale di libertà che può donare solo una tenda da tetto Autohome®. Sottolineo: una ottima tenda da tetto, perché se non ci fosse stata la qualità di Maggiolina in diverse occasioni sarebbero stati guai... L'ho raccontato più volte ricordando questo grande viaggio: Maggiolina ci ha donato energia positiva di giorno in giorno. Abbiamo dormito sia a temperature bollenti, sia in condizioni di gelo, ma nella Maggiolina ci siamo sempre trovati come coccolati.

"Più che una tenda: energia positiva!"



UN'IRRESISTIBILE VOGLIA DI VIAGGIO

Il primo nostro grande tour era nato in collaborazione con la principale rivista del settore automobilistico della Grecia, per la quale lavoravo. Scrivere è sempre stato il mio lavoro principale, che comprende anche curare libri e guide di viaggio. Con Vula e nostra figlia abbiamo vissuto per diversi anni in Italia, ma la voglia di viaggiare non ci ha mai abbandonato. Anzi! Dal 2010 di esperienze ne abbiamo fatte ancora tante. Ad esempio abbiamo partecipato al progetto "Around the World" creato da "7Milamigialontano" Dopo questa collaborazione è nato "The World Offroad II", che ci sta portando lungo nuovi itinerari partendo dalla mitica "via della seta". In questa avventura sto guidando un camper IVECO 4x4, senza rinunciare però a montare una tenda Overland Autohome® di 90 centimetri di larghezza sul tetto, come spazio jolly utile sia per il relax, sia per accogliere ulteriori ospiti viaggianti.

Anche durante i nuovi tour proseguo l'attività di scrittore e fotografo, che oggi si attua prevalentemente pensando al mondo on line, su siti, portali e social. Sarà sempre la rete ad accogliere i miei prossimi reportage, documentari creati con particolare attenzione nell'osservare i Paesi e le popolazioni con le quali entriamo in contatto. Esperienze culturali oltre che di avventura, sulle quali mi piace molto coinvolgere anche mia figlia.



Με αγάπη στον Τζουζέπι και στη Βαλεντίνα.



THE WORLD OFF ROAD

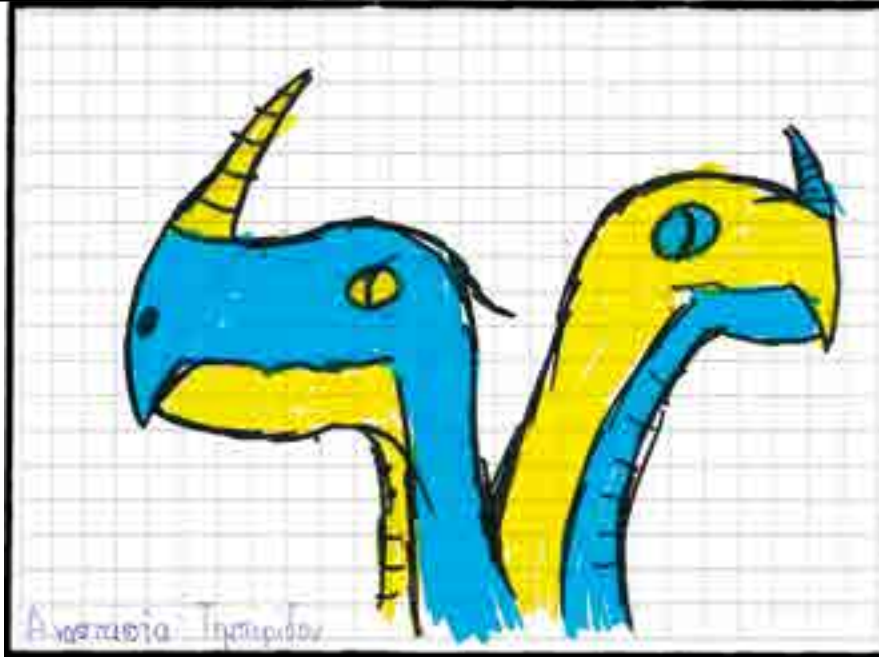

"Qui in regalo qualche disegno che ho
The World Off Road."

Anastasia Temperidis

"Mi chiamo Anastasia
e sono di Salonicco,
Grecia.

La mia mamma si
chiama Vula e
il mio papa'akis."

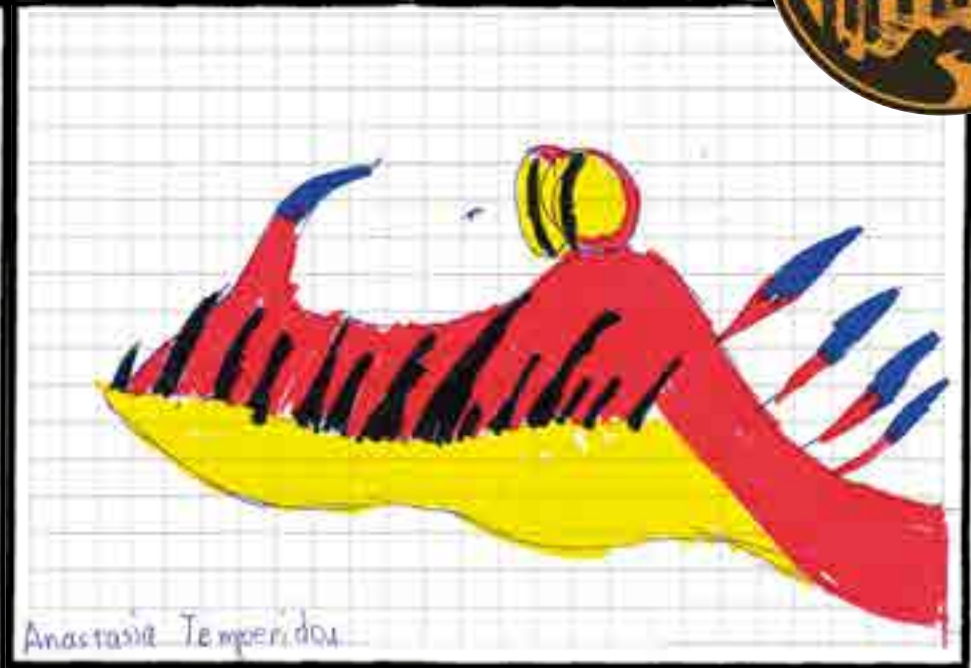

fatto durante il lungo viaggio







MAGGIOLINA:



PH. MAX DONOSO

* AKIS TEMPERIDIS E VOULA NETOU
SUPERSTAR TRAVELLERS



Quando ci si trova a migliaia di chilometri da casa, nel deserto o nella giungla, in condizioni ambientali proibitive, quando tutto è messo a dura prova e il successo di una spedizione, oltre che alle capacità dell'esploratore, è legato all'equipaggiamento, Maggiolina è sempre pronta. Un letto comodo e confortevole per dormire sicuri, tranquilli, sollevati da terra e lontano da spiacevoli sorprese.

Chi ha provato Maggiolina sul tetto del proprio veicolo non vuol sentir parlare di altri modi per dormire: un successo testimoniato sia dai tanti utilizzatori in viaggio per il mondo che da acquirenti di ogni nazionalità.

Elencando raid, viaggi, avventure di grande richiamo mondiale dove Maggiolina è stata protagonista rischieremmo di perderci in pagine di itinerari, città, luoghi e percorsi. Semplicemente Maggiolina è uno strumento per vivere avventure entusiasmanti!



IL SUCCESSO MERITATO





SOLO CHI CONOSCE LA PROPRIA



META TROVA LA PROPRIA STRADA



 **COLUMBUS®**
CLASSIC

 **COLUMBUS®**
VARIANT

 **COLUMBUS®**
CARBON FIBER



UN'EMOZIONANTE

SCOPERTA

Una sensazione di libertà al primo sguardo, il vero spirito dell'indipendenza più che mai evidente. Columbus è la tenda da tetto ideale per il week-end, la vacanza, o il viaggio impegnativo.

La sorprendente linea di questa tenda da auto è una lezione di design: mani esperte hanno con passione e dedizione curato ogni dettaglio. Materiali e componenti, coibentazioni ed isolamento, protezioni e rifiniture: tutto scrupolosamente testato, per offrire un prodotto adatto alle varie condizioni climatiche.

Columbus è molto più di una tenda da tetto per campeggio: la sua resistenza, versatilità e sicurezza la rendono ideale anche per il camping estremo, per l'Off Road, per le vacanze di chi vuole allontanarsi dai sentieri battuti. Come tutte le tende da tetto Autohome, Columbus è già stata protagonista di avventure in tutto il mondo, offrendo sempre la massima protezione a chi la usa.

L'apertura è immediata: due molle sollevano il guscio superiore lasciando sempre ben tesi i tessuti; con una semplicità e naturalezza che solamente Columbus può vantare. Columbus: il resto è superfluo.



Potrebbe rappresentare la comodità del viaggiare, sarebbe perfetta per chi vuole condividere le sue avventure con altre persone perché spaziosa ed è molto resistente al freddo, quindi ideale per chi, come me, ama la montagna. Per me significa qualcosa di più: rappresenta il mio sogno e la mia idea di libertà, l'idea di qualsiasi freerider o skialper.

Michael Garavaldi



SO FAST SO HIGH



La serie Columbus è dotata di apertura automatica ed istantanea: disinserita la chiusura posteriore le due molle appositamente predisposte (come nel portellone dell'auto), sollevano il guscio superiore lasciando sempre ben tesi i tessuti.

La chiusura è altrettanto comoda, in un attimo potete riprendere il viaggio in assoluta sicurezza.

È la tenda più alta che ci sia: aperta raggiunge i **150 cm** mantenendo il guscio saldamente ancorato alla base per offrire vantaggi in termini di stabilità.

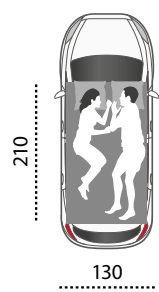

SMALL
Columbus Classic Small: CV/01
Versione aerodinamica consigliata per 2 adulti.

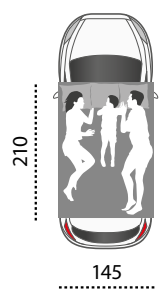

MEDIUM
Columbus Classic Medium: CV/02
Versione aerodinamica consigliata per 2 adulti + 1 bambino.

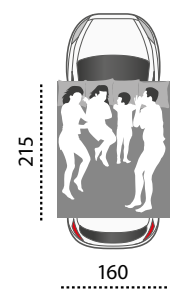

LARGE
Columbus Classic Large: CV/03
Versione aerodinamica consigliata per 2 adulti + 2 bambini.

THE ORIGINAL
TRADE MARK N. 014532105

5
YEARS
WARRANTY

↑
↓
APERTURA
AUTOMATICA

TOP
AIRTEX®
TEXTILE

GRAY



Top di gamma Made in Germany che non trattiene il vapore acqueo all'interno della tenda, ma lo libera in modo naturale a differenza dei plastificati, poliestere o tessuti di provenienza asiatica considerati dei generatori di umidità.

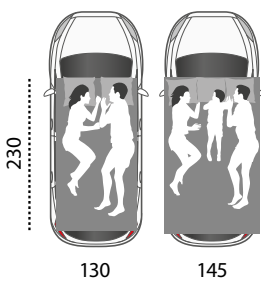

X-LONG

A richiesta,
Columbus Small
e Medium nella
versione più
lunga:
L= 230 cm
anziché 210 cm.

CAPACITÀ INTERNA DEI GUSCI

Small ca. 196 l
Medium ca. 220 l
Large ca. 260 l

WINDSTOP



IL TUO SGUARDO

SUL MONDO



La variante del modello classico è proposta in tessuto Airtex Gray e Carbon, si distingue per la grande versatilità delle aperture: questa tenda da tetto può vantare un'ampia finestra posteriore che dispone di numerose personalizzazioni e permette di godere della ventilazione e della luce che si vuole, senza rinunciare all'intimità necessaria.

La modularità delle aperture abbinata alle ulteriori caratteristiche di Columbus Variant vi faranno assaporare tutti i piaceri della vita all'aria aperta, senza mai rinunciare a tutto il comfort delle migliori tende da tetto auto in commercio, le originali Autohome che hanno fatto la storia del camping estremo.



"Amo il semplice, duro lavoro nella semplicità del campo, sia quando la notte è chiara sia quando la tempesta di sabbia infuria e morde la pelle. Il deserto è terribile e spietato, ma chi lo ha conosciuto è costretto a ritornarci."

"Di lavoro scrivo e fotografo le moto in Africa, di passione scrivo e fotografo l'Africa. Il deserto è quasi sempre la mèta dei miei viaggi, la tenda sul tetto della Toyota è il mio 'villaggio all inclusive'."

Edo Bauer



FREEDOM IS IN THE AIR



Come tutte le tende da auto della gamma, anche Columbus Variant è realizzata con materiali di alta qualità che garantiscono resistenza e comodità.

I gusci in fiberglass uniscono pregi come resistenza e leggerezza in un materiale unico, facile da lavare e da riparare in caso di danni (comunque improbabili); i tessuti AIRTEX® regalano la massima impermeabilità a fronte di un eccellente grado di traspirazione, per notti sempre asciutte e confortevoli. Nelle tende da tetto auto Columbus, tutto concorre a un prodotto di eccellenza.

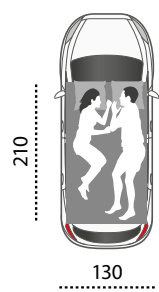

SMALL
Columbus Variant Small:
CVG/01 - CVBS/01
CVC/01
Versione aerodinamica consigliata per 2 adulti.

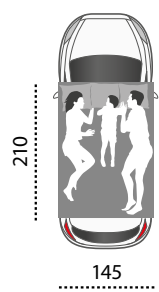

MEDIUM
Columbus Variant Medium:
CVG/02 - CVBS/02
CVC/02
Versione aerodinamica consigliata per 2 adulti + 1 bambino.



LARGE
Columbus Variant Large:
CVG/03 - CVBS/03
CVC/03
Versione aerodinamica consigliata per 2 adulti + 2 bambini.

NEW! OF SERIES

WING

Un'ulteriore protezione per godere il soggiorno in tenda anche in caso di tempo perturbato.

Tutte le aperture, gli ingressi laterali e il portellone posteriore, sono coperte e possono rimanere aperte mentre piove.

Wing, si applica facilmente mediante Velcro e un paletto (AL) componibile ad arco.

Materiale: 100% Nylon, colore: Black, sacca compresa.



TOP
AIRTEX®
TEXTILE

GRAY

CARBON



BLACK STORM

gusci neri | tessuto carbon

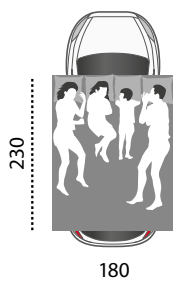

X-LARGE

Columbus Variant X-Large: CVG/04 - CVBS/04 CVC/04

Versione aerodinamica consigliata per 2 adulti + 2 bambini.

Soluzione possibile solo su grossi veicoli (4x4, monovolumi, furgoni).

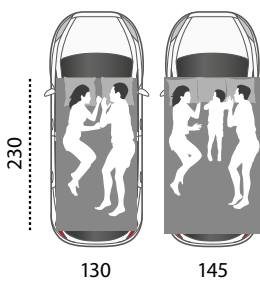

X-LONG

A richiesta, Columbus Variant Small e Medium nella versione più lunga: L= 230 cm anziché 210 cm.

CAPACITÀ INTERNA DEI GUSCI

Small ca. 196 l
Medium ca. 220 l
Large ca. 260 l
X-Large ca. 300 l

WINDSTOP







WING OF SERIES



TOCCATE L'IMPOSSIBILE

Le idee d'avanguardia si misurano in una sfida: superare i confini inesplorati. Columbus Carbon Fiber è, nella sua specie, la prima tenda al mondo con il guscio in fibra di carbonio: i particolari accorgimenti tecnici abbinati all'inedito polimero garantiscono caratteristiche dinamiche senza precedenti. La fibra di carbonio ha una resistenza specifica simile all'acciaio, ma è estremamente più leggera: i nuovi gusci del modello Columbus possono pesare il 20% in meno dei gusci tradizionali. Le caratteristiche generali sono le stesse dei modelli Variant, ma i materiali compositi in fibra di carbonio, adottati da tempo nel settore aerospaziale, conferiscono elasticità e resistenza impareggiabili. Columbus Carbon Fiber è la nuova sfida: godetevi il futuro, oggi.



Tour leaders delle più importanti spedizioni e selezionatori di livello internazionale. Lo scopo di Land Rover Experience è di preparare gli appassionati di off-road a scoprire paesi lontani, fuori dai sentieri battuti e dalle solite trappole turistiche. La nostra flotta, dotata di tende Autohome®, è la miglior garanzia per affrontare con successo qualunque impresa.

Carsten Averkamp



LIGHT AND **RESISTANT**



A richiesta l'innovativa ed esclusiva produzione di gusci in fibra di carbonio permette di ottenere una tenda decisamente più leggera. Fra le caratteristiche principali: straordinaria resistenza meccanica ed elevato isolamento termico.

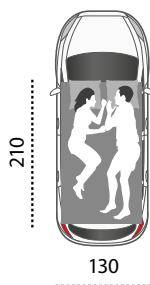

SMALL

Columbus Carbon
Fiber Small:
Art. CCF/01

Versione aerodinamica
consigliata per 2 adulti.

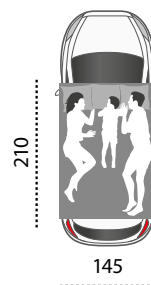

MEDIUM

Columbus Carbon
Fiber Medium:
Art. CCF/02

Versione aerodinamica
consigliata per 2 adulti
+ 1 bambino.

NEW!

WING INCLUDED

Un'ulteriore protezione per godere il soggiorno in tenda anche in caso di tempo perturbato. Tutte le aperture, gli ingressi laterali e il portellone posteriore, sono coperte e possono rimanere aperte mentre piove.

Wing, si applica facilmente mediante Velcro e un paletto (AL) componibile ad arco.

Materiale: 100% Nylon, colore: Black, sacca compresa.



FIBRA DI CARBONIO

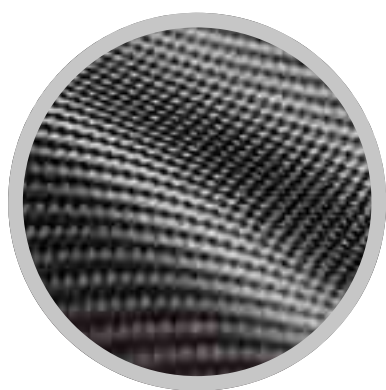

**CAPACITÀ
INTERNA
DEI GUSCI**

Small ca. 196 l
Medium ca. 220 l



S
kg
49

M
kg
55

WINDSTOP

Di serie il dispositivo anti-vento integrato nelle molle



**TOP
AIRTEX®
TEXTILE**

CARBON



AUTOHOME® OFFICIAL

Joe Sinclair, Land Rover Director of Branded Goods and Licencing, said:

"The New Land Rover Defender is the ideal vehicle to reach remote destinations comfortably both on and off-road. This roof tent will enable Defender drivers to continue their adventure above and beyond their journey; it's perfect for the modern-day explorer."

Giuseppe Fercodini, CEO of Autohome®, said:

"Land Rover has worked hand-in-hand with our technicians to design a unique roof tent for the Land Rover Defender. This tent is much more than a campsite accessory: its strength, comfort, versatility and reliability makes it ideal for extreme camping and off-road holidays."

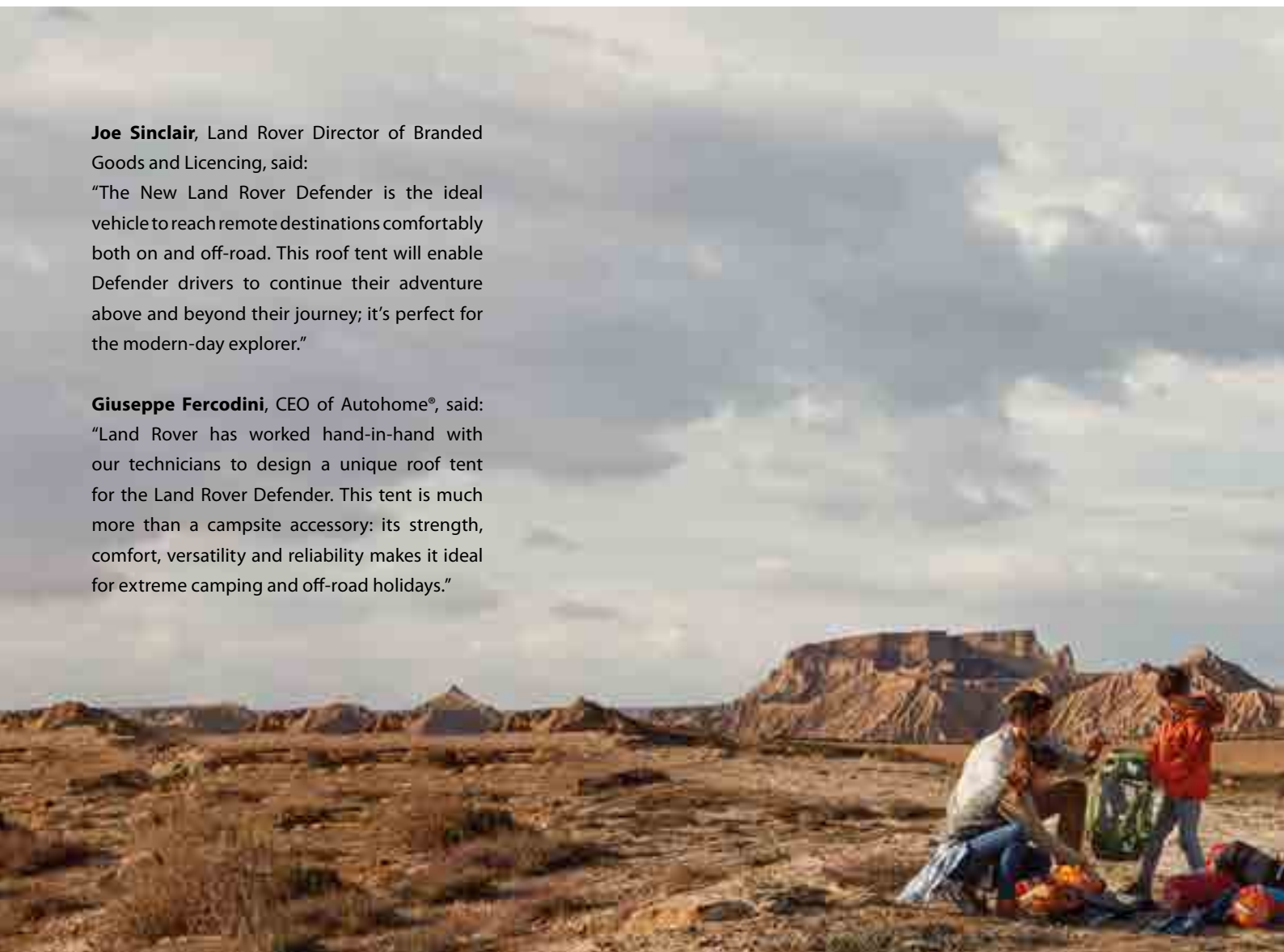

ROOF TENT X LAND ROVER DEFENDER 110





AUTOHOME® OFFICIAL ROOF TENT X LAND ROVER DEFENDER 110

LAND ROVER E AUTOHOME®.

AVVENTURA GLOBALE

La tenda Land Rover Autohome® è il frutto dell'esperienza di chi nel 1958 ha inventato e brevettato la tenda da tetto a guscio rigido. Quella che garantisce la massima rapidità d'uso, un vero materasso su cui dormire e la migliore protezione dagli agenti atmosferici. Basta un semplice gesto per aprire e per chiudere la tenda, pronti a ripartire perfettamente riposati, quindi sicuri e concentrati alla guida.

Progettata per chi ha un cuore avventuroso, resistente e all'altezza del veicolo per cui è stata creata:

il Nuovo Defender 110. Land Rover e Autohome®, il binomio perfetto per chi non pone limiti alla propria libertà.



Esclusiva
serie Autohome®
x Land Rover



APERTURA CHIUSURA

L'apertura dei gusci avviene automaticamente con 2 molle a gas perfettamente alloggiato, dimensionate e rispondenti alle più diverse ed estreme temperature ambientali che si possono incontrare.

THE ORIGINAL
TRADE MARK N. 886239

5
YEARS
WARRANTY

↑ ↓
↙ ↘
APERTURA
AUTOMATICA



*Con la zanzariera oscurante
dentro si vede fuori
fuori non si vede dentro.*

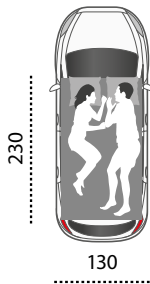
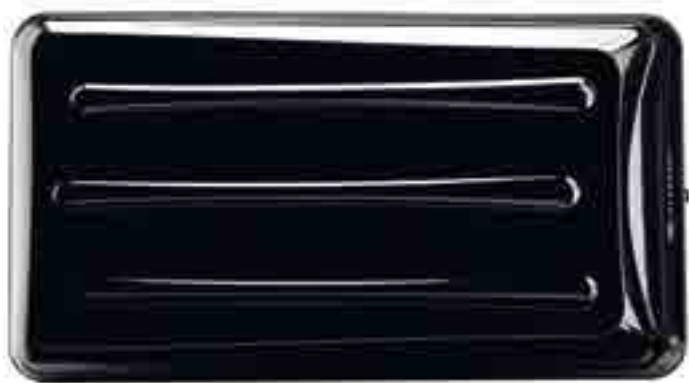

SMALL X-LONG

Autohome® for
Land Rover:
Art. CO/LR

Versione
aerodinamica
consigliata
per 2 adulti



CAPACITÀ INTERNA DEI GUSCI

Small X-Long ca. 271 l

WINDSTOP



TOP AIRTEX® TEXTILE

CARBON

TECHNICAL 1



[DESIGN PATENT]

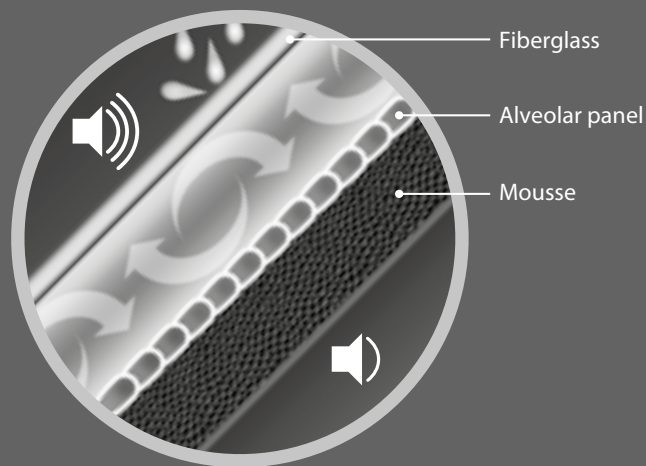

TETTO COIBENTATO

COLUMBUS: SINTESI DELLA GAMMA

La serie Columbus offre modelli di tende da tetto a guscio realizzate in Vetroresina e Fibra di Carbonio. Differenti le dimensioni, i volumi e le capacità interne di questi modelli, alcuni dei quali permettono anche l'aggancio di barre supplementari sopra il guscio per trasportare surf, kajak e accessori vari.

Tutti i gusci hanno medesima forma e design, linea fluida, pulita e aerodinamica ed esteticamente perfetta anche sulle piccole autovetture.

APERTURA DEI GUSCI

L'apertura dei gusci avviene automaticamente con 2 molle a gas perfettamente alloggiare, dimensionate e rispondenti alle più diverse ed estreme temperature ambientali che si possono incontrare.

Una volta aperta la tenda raggiunge una altezza interna di circa 150 cm.

L'altezza interna è un altro importante elemento di valutazione che caratterizza il modello di tenda, questo per offrire maggior comfort e libertà di movimento quando si è all'interno.

Anche +/- pochi centimetri di altezza di guscio fanno la differenza, tutto calcolato e progettato affinché gli occupanti di altezza media (170-190 cm) stiano comodamente seduti o in ginocchio, mantenendo la testa a dovuta distanza dal tetto per consentire maggior libertà di movimento.

La lunghezza complessiva di 210 cm è una misura che consente un comfort ottimale e l'utilizzo di sacchi a pelo o coperte voluminose.

Per persone molto alte è consigliato il modello X-LONG (lunghezza 230 cm).

TETTO VENTILATO ANTICONDENSA

Il sottotetto ventilato in mansarde e case di pregio è l'elemento che ha ispirato lo staff per la realizzazione di questo progetto. Columbus® ha una controsoffittatura interna che grazie al cuscino d'aria ottenuto garantisce una superiore coibentazione termica e acustica per un ambiente più salutare e silenzioso in caso di pioggia. Particolarità, questa, presente comunque sull'intera linea di tende a guscio made by Autohome®.



In caso di temporali il tetto in Fiberglass **non attira i fulmini.**

HIGH TECH PERFORMANCE TETTO COIBENTATO

Questo esclusivo "Sistema strutturale" è in grado di contrastare 24 ore su 24 ed in modo naturale la formazione di umidità e condensa all'interno della tenda.

AIRTEX® MADE IN GERMANY

La serie Columbus® adotta AIRTEX®, tessuto di fascia alta prodotto in Germania.

È un tessuto di elevata impermeabilità con alto coefficiente di trasmissione del vapore acqueo per scongiurare la formazione di umidità e condensa all'interno della tenda.

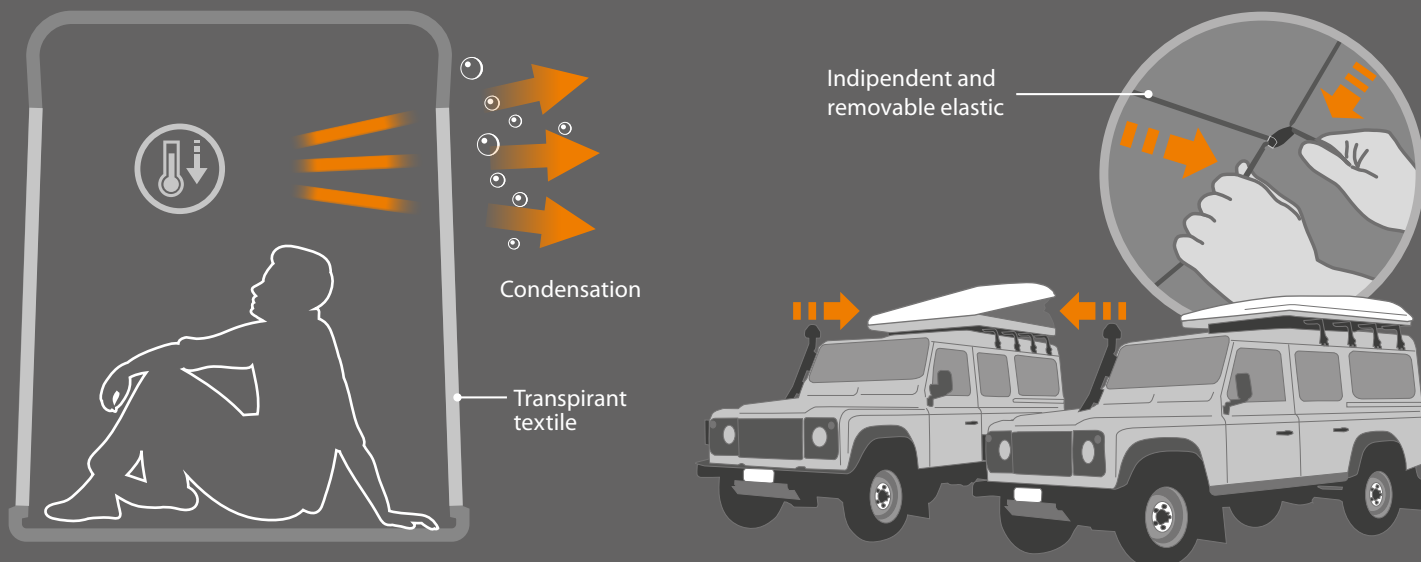

OTTIMA TRASMISSIONE DEL VAPORE, MIGLIORE IL BENESSERE

AIRTEX® favorisce la fuoriuscita del calore in eccesso e del vapore acqueo, 24 ore su 24.

FACILE DA APRIRE, COMODA DA CHIUDERE

Le molle a gas perfettamente collocate non disturbano gli occupanti, queste sollevano il guscio superiore mantenendo il tetto solidale alla base della tenda grazie all'incernieramento che permette di avere la massima altezza interna garantendo la stabilità necessaria.

In fase di chiusura, i tiranti elastici in dotazione agevolano il ripiegamento del tessuto all'interno del guscio. Questo accorgimento facilita la chiusura della tenda anche su veicoli molto alti.

TOP AIRTEX® TEXTILE



Trasmissione del vapore acqueo
440 g/m²/24 hrs



Peso totale
200 g/m²



Resistente alla trazione
200/1000 N /50 mm



Resistente alle temperature estreme
da -40° a +70° C.



Impermeabilità
600 mm



Resistenza alla lacerazione
280/80 N

TECHNICAL 2

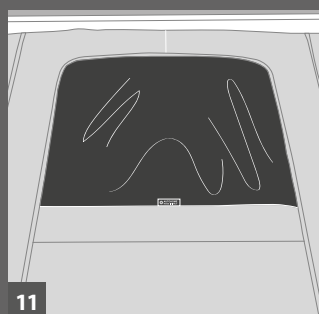
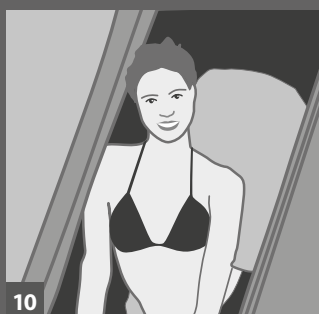
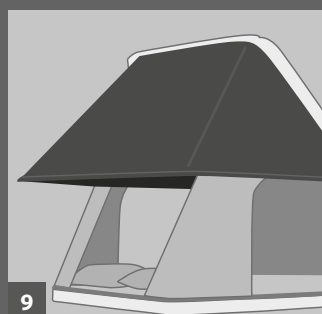
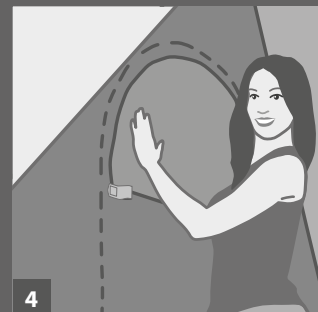
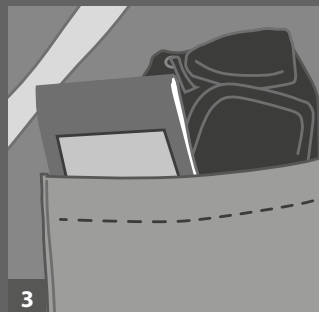
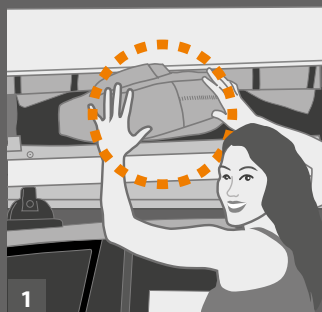

COLUMBUS CLASSIC

Modelli classici dal design elegante e aerodinamico sono perfetti anche sulle piccole autovetture e sui veicoli 4x4. Predisposti di apertura a molle a gas, hanno il sottotetto insonorizzato e anticondensa e sono dotati di un materasso in spugna di elevata densità con fodera in cotone, 2, 3 o 4 cuscini e scaletta regolabile per un veicolo di media altezza.

La tenda da tetto è dotata di luce a Led orientabile (12 volt) e una grande finestra sul retro. Tutte le aperture con zanzariere sono a parete: tutto è antivento e antishock, dunque sonni silenziosi sia con brezza che forte vento. Si fa notare che le zanzariere sono a maglia fine e tipo oscurante "da dentro si vede fuori, da fuori non si vede dentro".

COLUMBUS VARIANT E COLUMBUS CARBON FIBER

La tenda da tetto è dotata di una nuova rete con tasche chiudibili, luce a Led orientabile (12 volt) e una grande apertura sul retro che permette di personalizzare comfort e intimità. Tutte le aperture con zanzariere sono a parete: tutto è antivento e antishock. Oltre a tutti gli elementi presenti nel modello Columbus Classic, la serie Columbus Variant è dotata di:

9 - New! WING La protezione perimetrale supplementare, ideale in caso di maltempo, diventa da oggi una soluzione "di serie". Wings significa due gronde sugli ingressi molto pronunciate, con un ampio riparo posteriore. Soluzione autoportante e facilmente applicabile al tetto mediante velcro e un paletto componibile ad arco.

La sensazione di spazio e ariosità protetta è notevole: un upgrade destinato ad incrementare attenzioni e apprezzamenti.

10 - Apertura sul retro a tutta grandezza, regolabile a 6 varianti. Interamente rivisitato, offre soluzioni ancor più funzionali e

1 - Columbus diventa un comodo contenitore durante il viaggio. Il materasso non si piega, non ingombra e rimane disteso sulla base, così da poter alloggiare accessori da viaggio, lenzuola, sacchi a pelo, effetti personali, il tutto al riparo.

2 - Di serie WINDSTOP: 2 blocchi interni di sicurezza per resistere alle più violente raffiche di vento (con i blocchi inseriti la tenda non si chiude).

3 - Di serie: 2 comode tasche portaoggetti all'interno, ognuna per lato.

4 - Di serie: 2 porte su entrambi i fianchi con zanzariere interne avvolgibili; queste aperture si trasformano in comode finestre per mezzo di cerniere circolari appositamente predisposte.

5 - 6 - La scaletta in alluminio ha un ingombro minimo: è ripiegabile per il viaggio o estraibile durante la notte.

7 - Scaletta in lega leggera, regolabile in altezza con bloccaggio automatico. Sacca portascala inclusa.

8 - Lampada a 3 Led ultraluminosi, batterie 3x1,5V incluse.

personalizzabili. Da evidenziare il PVC Cristal trasparente, che permette di vedere fuori anche in caso di cattivo tempo, che ora è diventato rimovibile. Le aperture personalizzate del portellone vengono sostenute da paletti in alluminio incorporati nei tessuti, così da contrastare gli effetti negativi del vento.

11 - Il sistema di ventilazione interna, che prende ora il nome di AIR CLIMATE, cambia aspetto e dimensione. Presenta ora un'ampia feritoia nella parte alta del tessuto, larga 80 cm, che favorisce in modo efficace e naturale il ricambio d'aria.

12 - PANNELLO NÉCESSAIRES Una nuova soluzione a rete applicata al sottotetto, dotata di tasche interamente chiudibili a velcro per prevenire la fuoriuscita di oggetti e altri materiali.

13 - 14 - Kit Fix (Art. K/F) I modelli Columbus Variant Small e Medium sono predisposti per l'aggancio di barre portatutto supplementari (per collocare surf, kayak e accessori vari). Non disponibile nelle versioni X-Long.

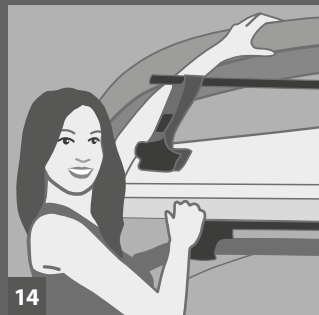
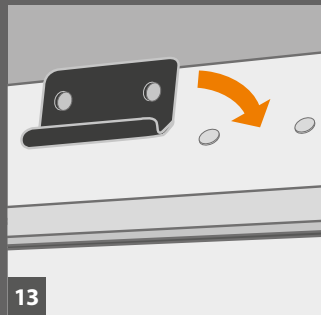
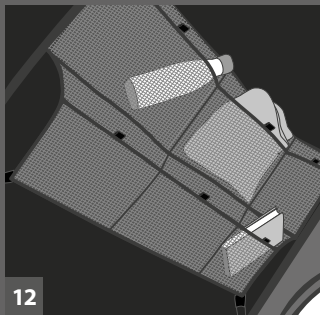
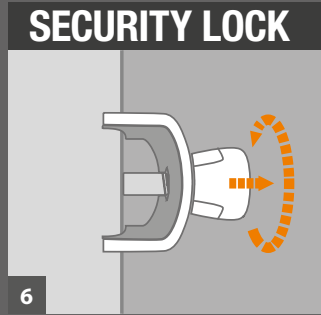
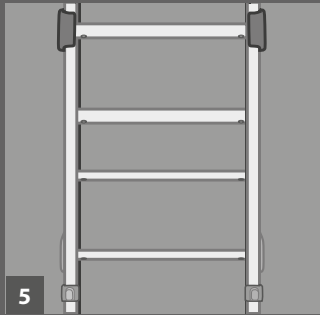

UNA GRANDE APERTURA IN 6 VARIANTI



Esempio 1
Apertura
al 100%.



Esempio 2
Apertura
al 100% con
zanzariera.



Esempio 3
Apertura
superiore al 60%
con zanzariera.
Oscurante
al 40% per
l'intimità
all'interno.



Esempio 4
Apertura
superiore al 40%
con zanzariera.
Oscurante
al 60% per
l'intimità
all'interno.



Esempio 5
Apertura
superiore al 20%
con zanzariera.
Oscurante
all'80% per
l'intimità
all'interno.



Esempio 6
Chiusura al
100% .

ACCESSORIES

COLUMBUS®

VERANDA INDIPENDENTE (Art. C/03A)

Veranda indipendente dal veicolo (dim. cm 200 x 160 x h 245 circa).

Una struttura autoportante per una comoda permanenza senza vincolare la sosta dell'auto. Realizzata con aperture su tutte le pareti è molto versatile e funzionale.

Un ampio spazio per cucinare, per mangiare all'ombra, per altri posti letto e per mantenere l'attrezzatura e gli accessori al coperto.

AL Paleria in alluminio anodizzato

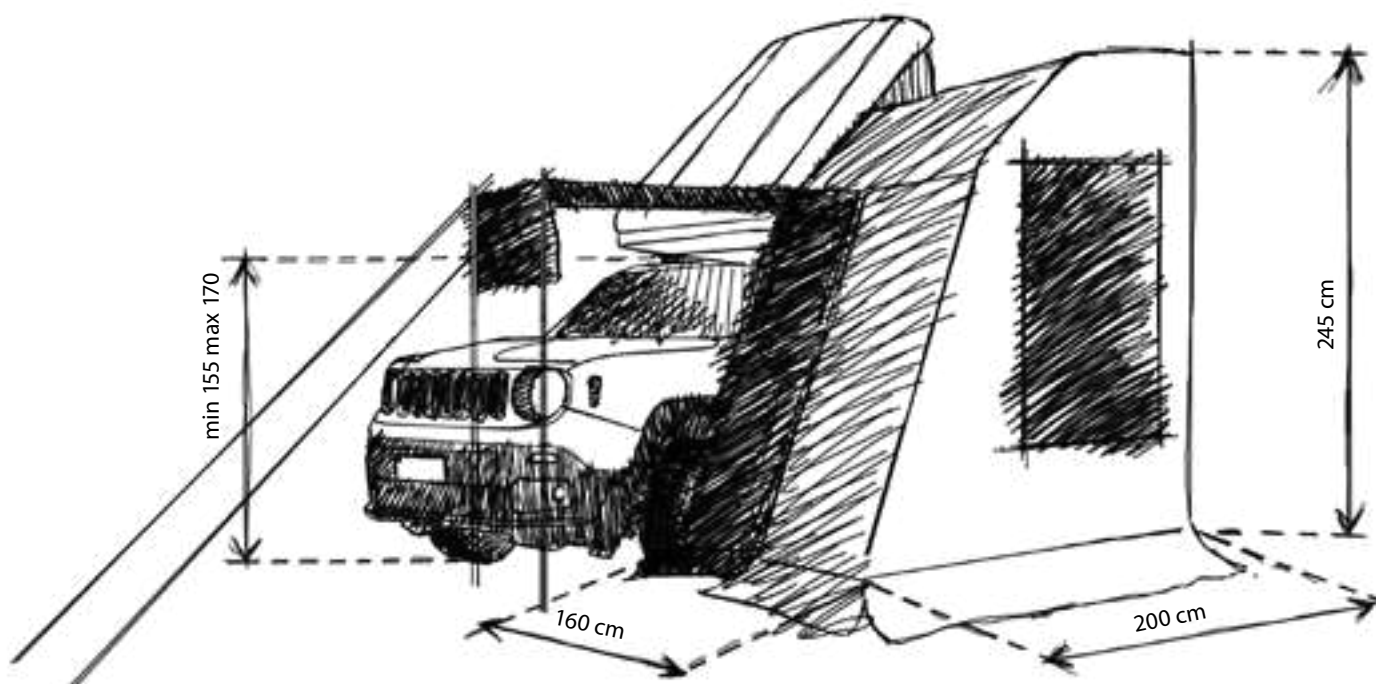
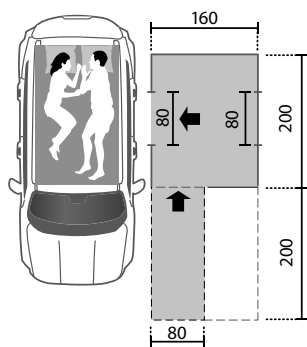

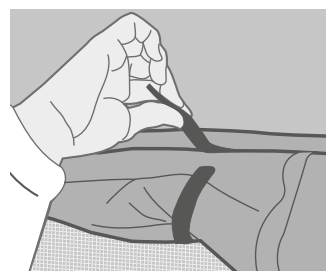
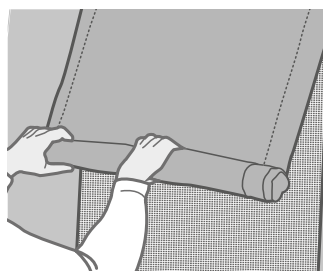
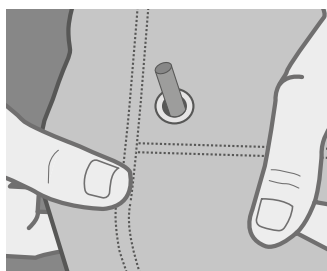

ACCESSORIES

COLUMBUS®

1 - CAPPUCCIO INVERNALE (Art. C/04A)

Il cappuccio realizzato in nylon alluminato tiene isolati dal freddo e dal vento: è un accessorio molto utile per chi viaggia al nord o in luoghi dove c'è una escursione termica molto alta. È facile da applicare grazie ai velcri predisposti nel sottotetto di Columbus e può rimanere montato durante il viaggio.

2 - TENDALINO per auto (Art. C/05A-1) TENDALINO 4X4 per furgoni e fuoristrada (Art. C/05A-2)

Per avere rapidamente una zona protetta dove riposare o cucinare (tetto larghezza 150 cm profondità variabile in base all'inclinazione min. 100 cm, max 200 cm.). Di serie applicabile lato guida.

3 - PIEDINI A TERRA (Art. C/06A)

I piedini a terra sono i classici accessori di cui si nota la grande utilità quando capita di doverli impiegare. Il caso più frequente è quello dei campeggio dopo la mezzanotte. La maggior parte dei campeggi in Europa, infatti, per motivi di tranquillità chiude i cancelli alle auto dopo le ore 24. Ecco perché, se si pensa di rientrare tardi, meglio lasciare la tenda sui piedini a terra nella piazzola assegnata. I piedini a terra sono sempre indispensabili quando si ipotizza una vacanza con momenti stazionari, cioè si pensa di utilizzare la rooftent come se fosse una tradizionale tenda a terra.

4 - WING FOR COLUMBUS CLASSIC

Un'ulteriore protezione per godere il soggiorno in tenda anche in caso di tempo perturbato. Tutte le aperture, gli ingressi laterali e il portellone posteriore, sono coperte e possono rimanere aperte mentre piove. Wing, si applica facilmente mediante Velcro e un paletto (AL) componibile ad arco. Materiale: 100% Nylon, colore: Black, sacca compresa.

5 - ROLLING TOP - SOFT

Art. R/TOPS - 5 cm 200x250

Tendalino con struttura portante in alluminio con cover in Pvc, si installa facilmente su qualsiasi portatutto. Prodotto Autohome® è pratico e sempre pronto.

Incluso nella fornitura KIT Standard: supporto di aggancio del tendalino da applicare alle barre da tetto - portatutto.

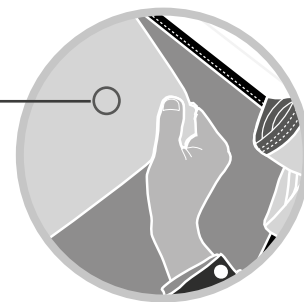

VELCRO



Palaria in alluminio anodizzato

ROLLING TOP SMALL

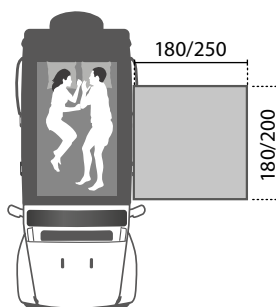

ROLLING TOP MEDIUM

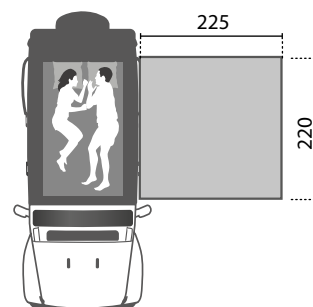







Il cactus è come le nostre vite.

Piene di spine, ma a volte racchiudono momenti di grande bellezza.

Pamela Browning

AHS®

ACTIVE

AHS® PROTECTION

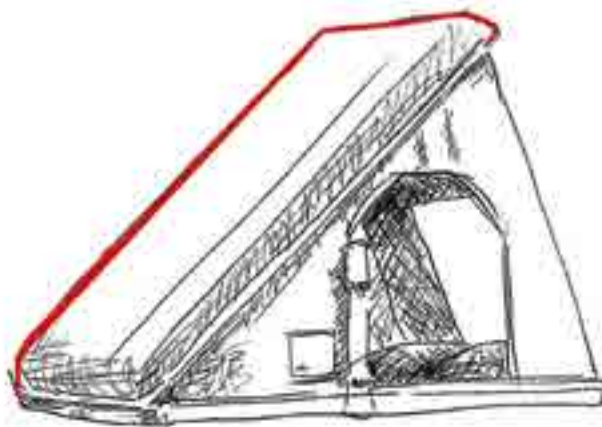
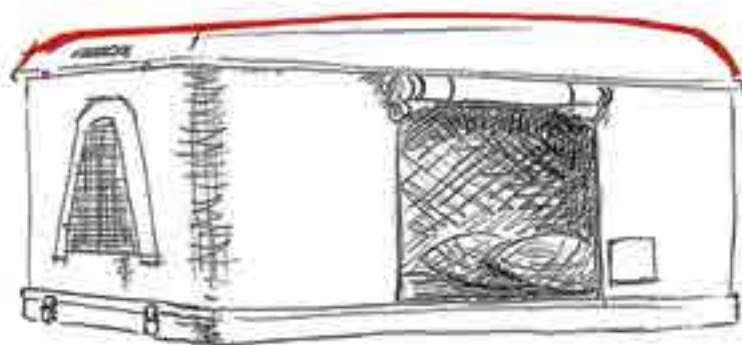

Le tende a Guscio AUTOHOME® sono definite dai più autorevoli esperti del settore outdoor "ACTIVE HARD SHELL": vale a dire "Tenda con il tetto attivo". Il guscio superiore: non è solamente la copertura della tenda quando si è in movimento, ma è il tetto stesso della tenda quando questa è aperta. Ciò comporta una maggiore

affidabilità. Perché il guscio, nel momento che è sollevato, protegge interamente e attivamente l'ambiente sottostante. Non si tratta quindi di un banale elemento passivo, una sorta di parete o un semplice coperchio privo di utilità: è a tutti gli effetti il VERO tetto della tenda!



HARD SHELL

AHS® FREEDOM

Le tende a guscio si sollevano in modo verticale. Con Autohome® quando la tenda è aperta e il tetto messo in posizione, ogni elemento strutturale, dai tessuti, fino alla scala di servizio, rimangono nella sagoma della vettura. La tenda aperta rientra nello spazio definito lateralmente dagli specchietti dell'auto, quindi non subisce i condizionamenti imposti da aree di sosta e parcheggi.

In pratica, significa poter soggiornare ovunque, anche in zone pubbliche senza l'obbligo di fermarsi solo in campeggio.

AHS® ISOLATION: DOUBLE ROOF

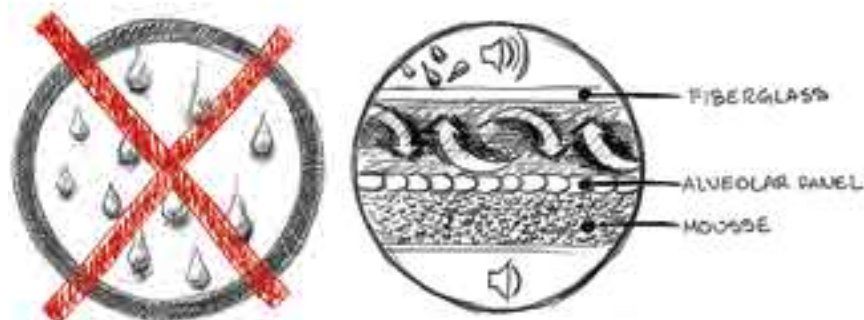

Una identità caratterizzante, giustificata da numerosi elementi di qualità, capaci di distinguersi sul mercato. Uno di questi fondamentali elementi è il guscio con sottotetto attivo, ovvero un rivestimento interno semirigido progettato e fabbricato con grande cura e materiali adeguati: la sua funzione è infatti aiutare concretamente a contrastare umidità e condensa, 24 ore su 24 e in modo naturale, mantenendo così l'ambiente più asciutto e salutare.

Si differenzia notevolmente dalle banali tappezzerie applicate, poco affidabili e che a volte mascherano la loro scarsa qualità con disegni fantasiosi o colori accattivanti. Ancora meno affidabili sono le rifiniture low cost, o altri gadget anticondensa, quasi sempre di provenienza asiatica. Sono queste le scelte che distinguono Autohome®, l'unica che può dire... la differenza comincia dal tetto!

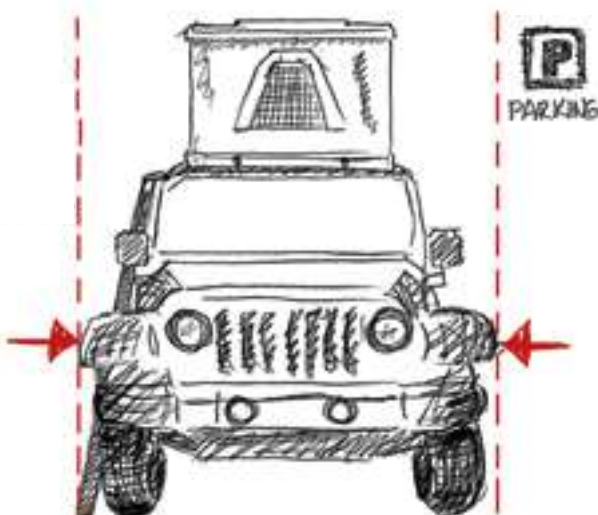



GUSCI FATTI A MANO COME DA



TABELLA COMPARAZIONI MATERIALI

| | PESO SPECIFICO g/cm ³ | RESISTENZA A TRAZIONE MPa | MODULO ELASTICO GPa | COEF. EPSANSIONE TERMICA K ⁻¹ | COEF. CONDUCIBILITÀ TERMICA W/mK |
|-------------|-------------------------------------|------------------------------|------------------------|--|----------------------------------|
| VETRORESINA | 1,5 | 400 | 26 | 11 x 10 ⁻⁶ | 0,35 |
| LEGNO | 0,7 | 250 | 12 | 14 x 10 ⁻⁶ | 0,1 |
| ALLUMINIO | 2,7 | 80 | 70 | 23 x 10 ⁻⁶ | 170 |
| ACCIAIO | 7,8 | 400 | 210 | 12 x 10 ⁻⁶ | 40 |
| PLASTICA | 1,8 | 70 | 3 | 85 x 10 ⁻⁶ | 0,1 |

VANTAGGI FIBERGLASS



Isolamento Termico



Non trattiene Calore ± 5°C



Leggerezza



Lunga Durata



Assenza di Manutenzione



Resistenza Agenti Atmosferici



Resistenza agli Urti



TRADIZIONE



ATTENTION!
NO PLASTIC
NO ABS
NO ACRILIC

100% FIBERGLASS

QUALITÀ ARTIGIANA NELLA PRODUZIONE DI SERIE

I gusci nella maggior parte delle versioni made by Autohome® sono in vetroresina.

La vetroresina è una particolare fibra di tessuto intrecciata e impregnata di sostanze resinose liquide o poliestere, nota anche come plastica rinforzata con vetro o GRP dall'inglese "glass reinforced plastic" o GFK in tedesco.

Queste costosissime resine, adeguatamente additivate con catalizzatori o acceleranti, vengono spalmate manualmente con pennelli e rulli a pelo sui tessuti di vetro preventivamente adagiati su stampi aperti: la solidificazione delle resine ingloba le fibre di vetro dando così origine alla vetroresina.

Un laborioso processo manuale per ottenere un manufatto di indiscussa qualità.

Molto diffusa nel settore edile, soprattutto per la produzione di tetti o coperture industriali e civili, la vetroresina non scalda sotto il sole mantenendo l'ambiente isolato dal caldo e dal freddo: caratteristiche indispensabili per una roof tent.

Grazie all'utilizzo della vetroresina (a differenza delle comuni plastiche), i gusci made Autohome® garantiscono qualità eccellenti non solo in termini di resistenza alle intemperie e di isolamento acustico ma anche di leggerezza e di facile riparazione in caso di rotture accidentali evitando così costose sostituzioni di interi gusci.

A garanzia della qualità di questo materiale vi è l'applicazione della VTR nella costruzione di imbarcazioni e automobili oltre che di carrozzerie e carene che richiedono rigidità e stabilità anche nel tempo... i migliori camper, per esempio, sono quelli a mono scocca in vetroresina facilmente riparabili (a differenza di quelle in ABS ormai quasi scomparse anche per la difficoltà negli interventi di ripristino).

Per le sue eccellenti doti di leggerezza e solidità, la "glass reinforced plastic" trova inoltre applicazione nel settore aeronautico, nella costruzione di pale eoliche e nell'industria spaziale grazie alla sua straordinaria resistenza alla decompressione.

I gusci Autohome® sono progettati e realizzati con i migliori materiali esistenti ad oggi.

Senza pretese di andare sulla Luna (almeno per il momento)!...



Radar
Trasparenza



Resistenza
Meccanica



Resistenza
al Fuoco



Isolamento
Elettrico



Resistenza
Agenti
Ambientali

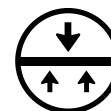

Stabilità
Dimensionale
Non si deforma



Facilmente
Riparabile







INTO THE MOOD

Una creazione con la quale Autohome® celebra la libertà di muoversi nel fiume delle emozioni e rende omaggio al grande artista dell'immagine Peter Lindbergh.

Muovendosi lungo il fiume delle emozioni, il viaggiatore d'immagini ricerca il luogo perfetto: natura essenziale e pulizia dello spazio, in un impeccabile "bianco e nero". Andare oltre le consuetudini e poter scegliere senza limitazioni dove stare. "La vera bellezza è il coraggio di essere sé stessi". Peter Lindbergh lo sussurrava sempre...

Forti del suo insegnamento, il viaggiatore d'immagini cattura con l'obiettivo il fascino di soggetti spontaneamente liberi. Soprattutto le donne: naturali, vere, libere perfino dalle prigioni della moda.

Così nasce una vera simbiosi con lo spazio, di giorno e di notte. Con lo spirito nomade nel cuore. E al risveglio? Si rinnova il desiderio di riprendere il viaggio! Lungo il fiume dei ricordi e delle passioni. Nel Mondo, dove tutto il Mondo è la nostra casa.

L'emozione delle parole diventa immagini su
www.autohome-official.com/video/into-the-mood/



AUTOHOME:





INTO THE MOOD







Finalmente il ruolo di protagonista sul palcoscenico della natura.
Ma nessuno è li ad applaudire.



SAFARI SERVICE

CLAUDIO CHIODI

IL DESERTO HA SEGNATO LA MIA VITA

Claudio Chiodi ha sempre viaggiato, spesso ama dire di sé: "Ho cominciato a viaggiare ancora prima di nascere, nella pancia di mia mamma, che seguiva il mio papà per il suo lavoro". E non ha mai smesso, prima con i suoi genitori, poi con le prime esperienze con il motorino e poi con le moto, uno dei suoi grandi amori. Nel 1984 un altro colpo di fulmine: l'Africa e il deserto. La sabbia diventa quasi una necessità vitale e da allora è parte integrante della sua personalità: spazi, silenzi, orizzonti infiniti... I suoi progetti di viaggio diventano così sempre più impegnativi, anche economicamente, ma per fortuna arrivano i primi sponsor e le collaborazioni con alcune riviste di settore. Il mondo dell'outdoor ormai si interessa di lui. Le richieste dei lettori lo spingono a condividere queste esperienze e nel 1988 nasce SAFARI SERVICE, una associazione sportiva finalizzata ai viaggi. Si ripromette di mantenere la filosofia del suo modo di viaggiare anche con i partecipanti ai suoi progetti. Comincia a fare esperienze di raid in totale navigazione: Libia, Algeria, Niger, Mali, senza scouting, prime assolute condivise direttamente con i compagni del raid. Ognuno deve essere parte attiva del viaggio. Niente programmi: si fa solo quello che il gruppo è in grado di affrontare. Soprattutto niente finte avventure confezionate. Ormai per Claudio sono quasi 38 anni vissuti in Africa, principalmente nei deserti. Oltre 2.000.000 di km percorsi e 140 spedizioni in tutti i paesi del continente africano e del medio oriente.

SAFARI SERVICE E AUTOHOME®

Con la nascita di Safari Service, Claudio abbandona le moto per passare alle 4 ruote. L'auto offre infatti molte più possibilità di trasportare attrezzature e aumentare le potenzialità del viaggio e la qualità della vita in particolare durante le soste, senza rinunciare a una filosofia di movimento che è essa stessa libertà. Il "pensiero guida" è simile: mezzi snelli, leggeri, dinamici. Unica concessione: un occhio di riguardo al riposo: migliorare il sonno e la sicurezza. Si passa così dal sacco a pelo a terra al dormire sopra l'auto. La leggendaria Air-Camping del mitico Nino Cirani è l'ispirazione. Circolano le prime tende Maggiolina, il riferimento per creare qualcosa di originale. Nei primi anni '90, si attiva la collaborazione con Autohome® e mettendo insieme idee, passione ed esperienze nasce la tenda Columbus Variant.



UN OPINIONE D'AUTORE

Dice Claudio di Autohome®. "Chiaramente all'epoca cercavo degli sponsor e nel settore tende da tetto, Autohome® era il riferimento. Si è creata subito una sintonia. Però non volevo un prodotto già presente sul mercato, cercavo qualcosa che risolvesse quelle che io ritenevo le mie esigenze. Mi hanno ascoltato e dato fiducia. Ecco quello che mi colpì, allora come ancora oggi, è stata la passione. All'epoca Autohome® era una piccola azienda, ma con un'energia straordinaria: gente che recepiva i tuoi consigli e provava a trovare nuove soluzioni, con un'attenzione maniacale al particolare. Su queste basi è nata Columbus, tenda della quale posso dire di essere uno dei "papà". Ancora oggi, per me, in assoluto la miglior tenda esistente sul mercato. Leggera, velocissima da aprire e chiudere, robusta e resistente all'acqua anche in condizioni meteo difficili. In più è anche un ottimo contenitore.

UN TESTER SEVERO

Claudio è spinto sempre dalla passione nelle sue scelte, ma è altrettanto motivato in fatto di qualità e funzionalità dei prodotti che utilizza: "Uso le tende Autohome® da 30 anni, e se per difetto calcolo 90/100 notti all'anno trascorsi in tenda, vuol dire che ho passato almeno 8 anni del mio sonno in questa... seconda casa! Uno scenario che offre bene l'idea di quanto sia importante per me un prodotto che mi ha protetto nelle piogge delle foreste pluviali, dalle tempeste di vento e sabbia a più di 100 km orari, dal gelo e dalle torride temperature dei deserti. Sono orgoglioso quando i tecnici di Autohome® mi dicono: "Metti tu alla prova questa nuova soluzione, perché se supera i tuoi test di viaggio e non si rompe... non la rompe più nessuno!" È un orgoglio duplice, perché so di fare da tester a uno staff animato da un impegno che non ha eguali nel settore. Mi piace anche raccontare di queste esperienze di prova, perché non è facile immaginare come un oggetto apparentemente semplice come una tenda venga continuamente verificato nei viaggi e perfezionato: dalla vernice di un rivetto, alla traspirabilità o impermeabilità di un tessuto, alla scorrevolezza di una cerniera o alla comodità di un materasso... Collaborare come tester ad un team come quello di Autohome® è una notevole responsabilità, ma è anche una grandissima soddisfazione!



AIR-CAMPING®

OVERLAND®

OVERZONE®

OVERCAMP®

NOMADLAND®
NEW

AIR-CAMPING®

Era il 1964 e come tutti gli anni mi trovavo ad esporre la tenda Air-Camping alla Fiera di Milano quando mi si presenta una persona:

« ... Mi chiamo Nino Cirani e sono un fotografo giornalista: sto organizzando un viaggio con la mia Land Rover e un'altra Land di amici. Dobbiamo attraversare tutta l'Africa in verticale da Cape Town al Cairo poi, in orizzontale, tutto il Nord Africa sino in Marocco e ritorno in Italia via Spagna e Francia. Ho una particolare predisposizione per la perfezione e vorrei che la mia tenda fosse adeguata ai fini fotografici. Gradirei avere alcuni aggiornamenti perchè il nostro viaggio sarà molto impegnativo... ».

Dagli occhi di questo giovane guizzava una gioia incontenibile. Da subito ho capito che non cercava una semplice tenda ma uno strumento per realizzare un grande sogno.

Dott. Giuseppe Dionisio

Inventore e costruttore della tenda Air-Camping

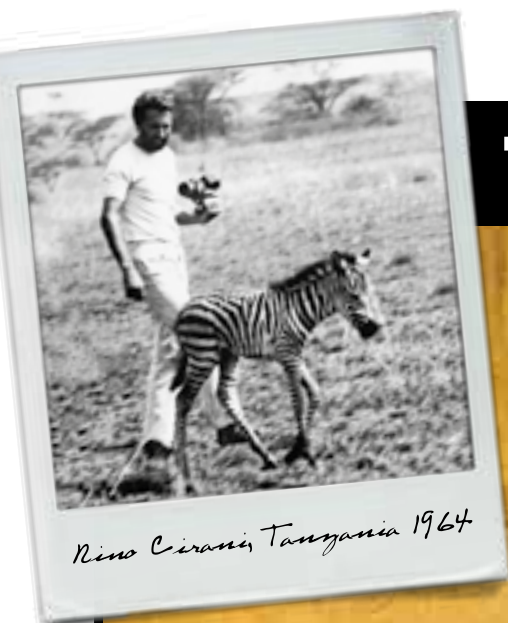

Nino Cirani, Tanzania 1964

TUTTI I NUMERI DELLA

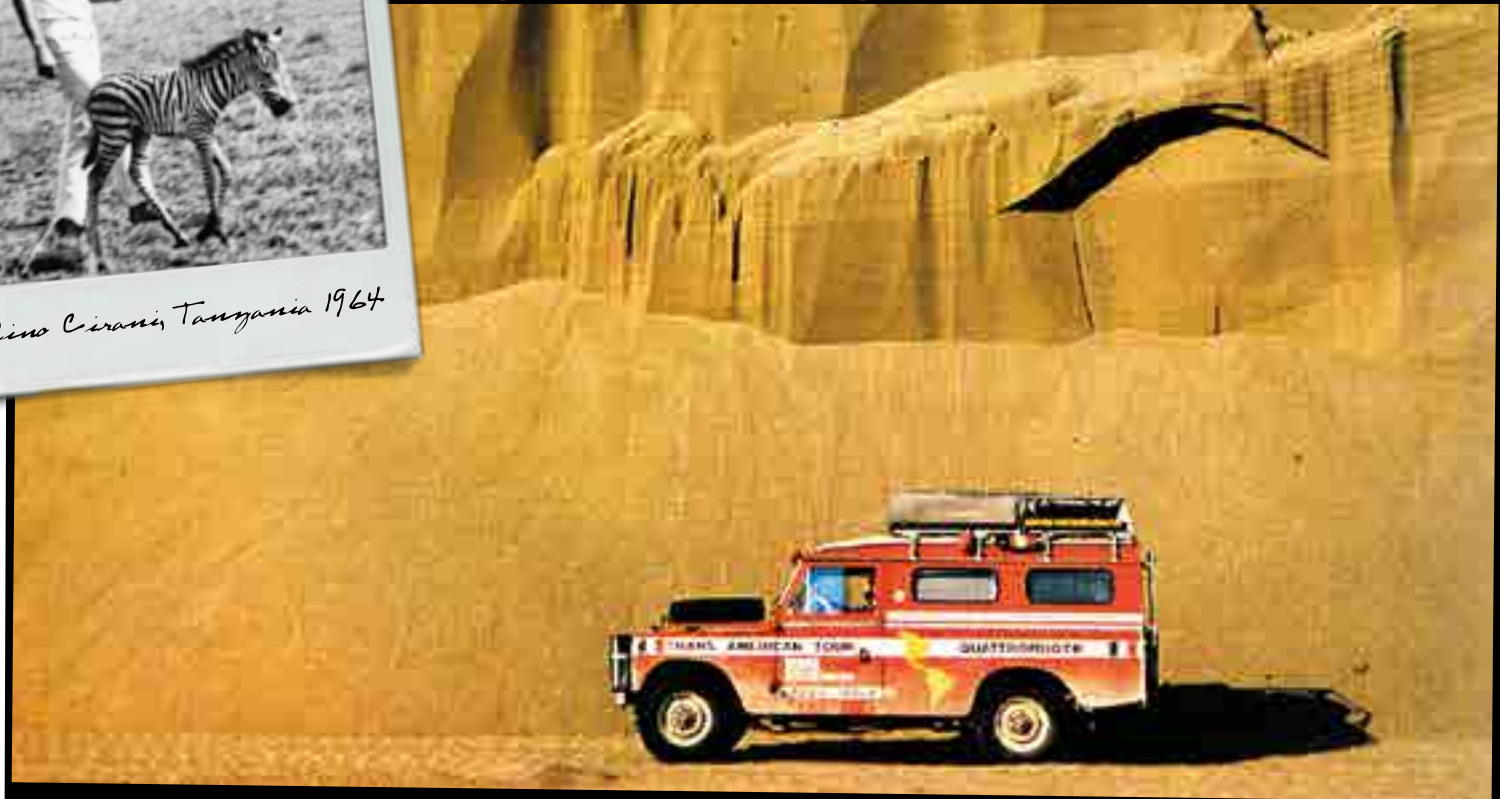

30 anni di raid estremi nei 5 continenti;
500.000 km di strade, piste e fuoristrada;
2.000 notti nella tenda Air-Camping.

ELENCO DEI PRINCIPALI RAID DI NINO CIRANI

| ANNO | DESTINAZIONE | DURATA | KM |
|------|--|---------|---------|
| 1959 | MILANO - CAPO NORD attraverso 10 paesi | 3 mesi | 24.000 |
| 1962 | ITALIA - SINGAPORE attraverso 13 paesi | 5 mesi | 31.000 |
| 1963 | ITALIA - URSS attraverso 7 paesi | 3 mesi | 22.000 |
| 1964 | TRAVERSATA DELL'AFRICA 1ª traversata italiana attraverso 17 paesi | 9 mesi | 53.000 |
| 1968 | ALASKA - TERRA DEL FUOCO 1ª traversata italiana e record di lunghezza attraverso 18 paesi | 11 mesi | 103.000 |
| 1972 | 1ª RICOGNIZIONE DEL SAHARA attraverso 8 paesi | 3 mesi | 25.000 |
| 1973 | 2ª RICOGNIZIONE DEL SAHARA attraverso 9 paesi | 4 mesi | 32.000 |
| 1974 | 3ª RICOGNIZIONE DEL SAHARA 1ª traversata italiana del Grande Erg di Bilma attraverso 7 paesi | 3 mesi | 26.000 |
| 1975 | ITALIA - CEYLON attraverso 9 paesi | 9 mesi | 52.000 |
| 1976 | 4ª RICOGNIZIONE DEL SAHARA 1ª traversata assoluta da Fachi al Monte Termit attraverso 6 paesi | 3 mesi | 30.000 |
| 1977 | TRAVERSATA DELL'AFRICA attraverso 25 paesi | 12 mesi | 55.000 |
| 1978 | AUSTRALIA - NUOVA ZELANDA | 9 mesi | 45.000 |
| 1979 | 5ª RICOGNIZIONE DEL SAHARA | 3 mesi | 24.000 |
| 1980 | CAPO NORD E ISLANDA | 4 mesi | 25.000 |



LEGGENDA



"Il grande vuoto
 accecante: il deserto.
 Dove il vento a volte
 soffia così forte che,
 misto a sabbia, riesce
 a smerigliare i vetri
 delle auto."

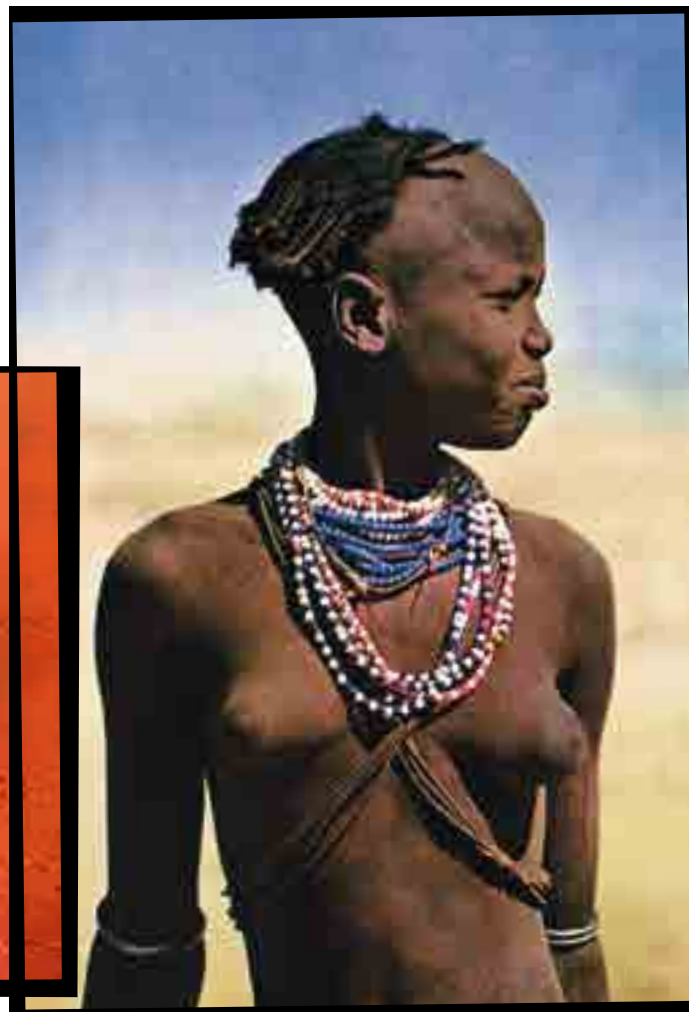

"Dove le dune con i loro favolosi ghirigori si perdono oltre l'orizzonte, sotto un sole senza scampo, spietato, quella natura dura, esigente, dove tutto è rigorosamente immobile ed essenziale, mi faceva sentire perfettamente a mio agio, come se ci fossi nato e sempre vissuto."

Sull'Aziza si poteva trovare di tutto: attrezzi per riparazioni e per la cucina, taniche supplementari per il carburante, un piccolo frigo per conservare le pellicole fotografiche, una scure, piccone e badile. Ma anche un machete, un fucile e una pistola.

In queste immagini potete osservare l'Aziza 3, i lavori di preparazione richiesero 1500 ore.



Nino Cirani pubblicò numerosi reportage fotogiornalistici sulle riviste più prestigiose. Nel 1973 raccontò le sue esperienze in un libro ("Il raid automobilistico. Come, dove, quando." Editoriale Domus), un manuale pieno di consigli e disegni esplicativi per affrontare nel migliore dei modi un raid d'avventura.

L'equipaggiamento veniva preparato con grande meticolosità: la sua fuoristrada, dove tutti gli organi meccanici e i serbatoi erano protetti da piastre metalliche, era modificata personalmente nell'officina milanese dell'amico Amedeo Gaiani.

Cirani descrive a lungo la preparazione della vettura e degli accessori necessari all'impresa: la tenda da tetto viene definita superiore a qualsiasi prodotto tradizionale.

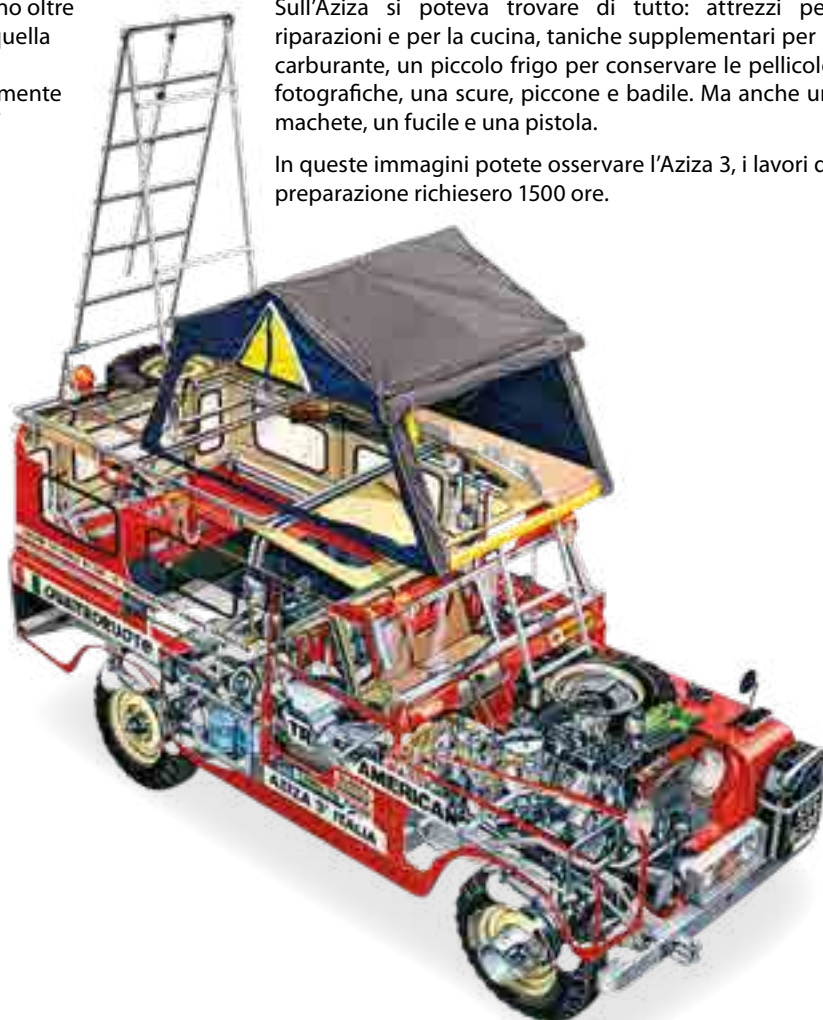



"Ci sorprese una tempesta di sabbia.

Non si vedeva più niente e quando finalmente il vento smise di soffiare dovvemmo liberare l'Aziza che quasi era rimasta coperta. Fu un viaggio duro, durissimo, ma ora, nel ricordo, rimane il più bello che io abbia fatto."

"Un giorno, nel deserto della Nubia, sulla pista per Abu Simbel, incrociò un enorme autocarro dell'esercito egiziano. Il soldato che stava al volante guardò ridendo la mia fuoristrada e disse "aziza", che in arabo significa carina, è un aggettivo dato a donne giovani, belle e desiderabili. Così nacque la serie delle Azize."



'' Qui non esiste
la possibilità di
fuoristrada.
Per 34 giorni
viaggiamo su
mulattiere a 4.000
metri, sempre sull'orlo
del precipizio, il più
piccolo errore sarebbe
stato fatale. ''

Alaska - Terra del Fuoco è il più lungo itinerario che si possa compiere sulla Terra. È una cavalcata dall'estremo nord all'estremo sud, un viaggio attraverso tutte le latitudini, dai ghiacci dell'Artico a quelli dell'Antartico, attraverso tutti i climi, da quello polare a quello equatoriale, attraverso tutte le quote, dagli 80 metri sotto il livello del mare della Valle della Morte ai 5.000 metri del Perù e della Bolivia.

A furia di zigzagare dentro e fuori dai vari stati dovemmo sottostare a ben 64 controlli doganali e anche questo, credo, è un record per un singolo viaggio.



Grandi imprese in scala ridotta

Le avventure di Nino Cirani suscitarono nel 1970 l'interesse della Mebetoys, che riprodusse l'Aziza in scala 1:43 dotandola non solo di porte, cofano e portellone apribili, ma anche di tutti gli accessori del caso. Sul tetto, oltre alla ruota di scorta supplementare troviamo anche la tenda Air-Camping. La Land Rover del "Trans American Tour" piace ancora oggi ed è disponibile sia in scala 1:43 che 1:24.



Ma quello che trovammo all'interno ci ripagò dei rischi, delle fatiche, degli impantanamenti, dei guai: il Lago Titicaca e gli indios Urus sulle loro isole galleggianti, gli indios delle Ande del Perù, le altissime montagne ricoperte di ghiaccio, l'immensa distesa della "puna" boliviana, vuota e spazzata dal vento.

E i colori degli indios, i colori del paesaggio, i colori dei vasti cieli.

Le 1.200 notti in Air-Camping dei fratelli Dragesco.

I fratelli Alain ed Eric Dragesco di Parigi sono dei fotografi professionisti e, per loro stessa ammissione, nell'arco di 5 anni hanno trascorso 1.200 notti in Air-Camping. Nel 1988, al ritorno da un lungo viaggio in Pakistan, in una lettera affermano: «Questa tenda è confortevole e sicura, davvero straordinaria, ci è stata di grandissima utilità».

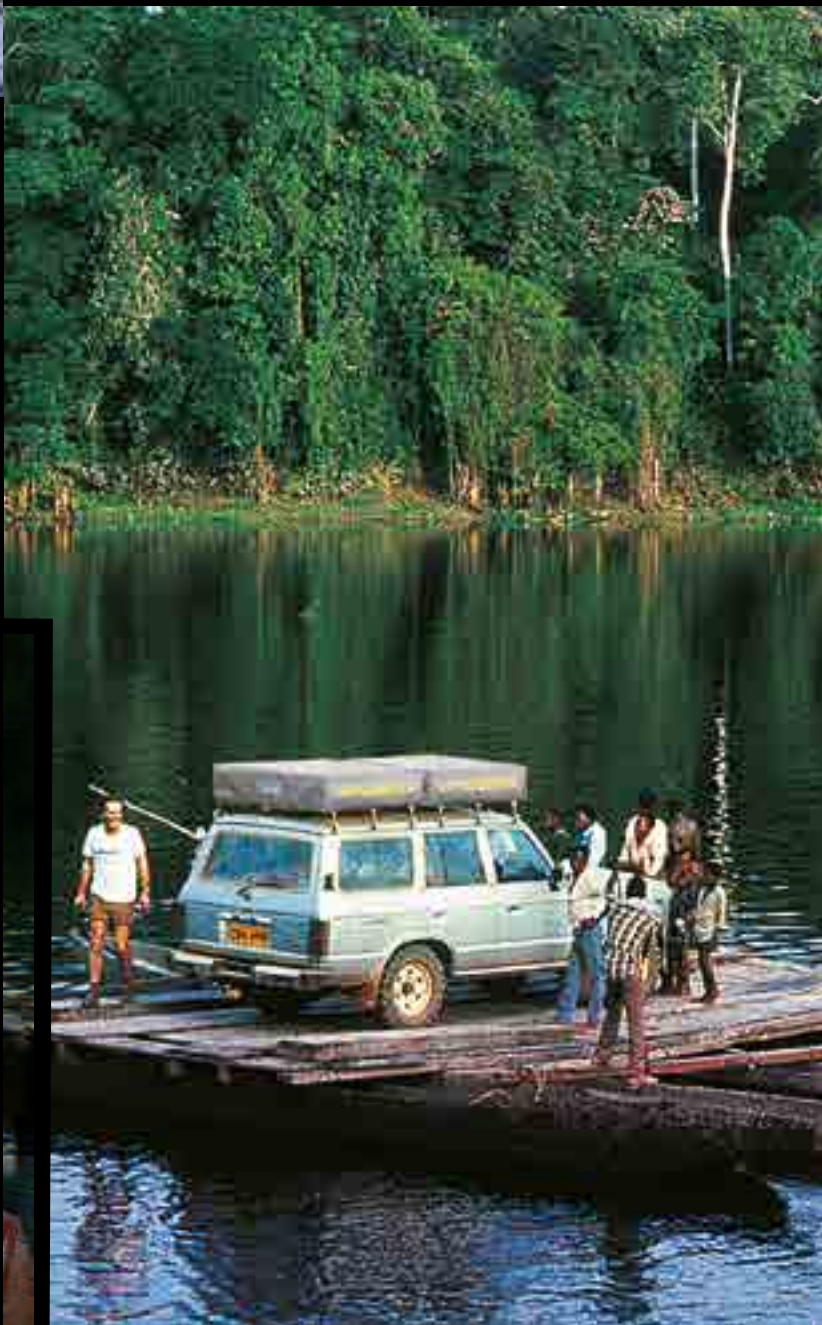

C'è chi sogna di viaggiare e chi fa viaggi da sogno.
Goditi il lusso più grande che esista: la libertà.

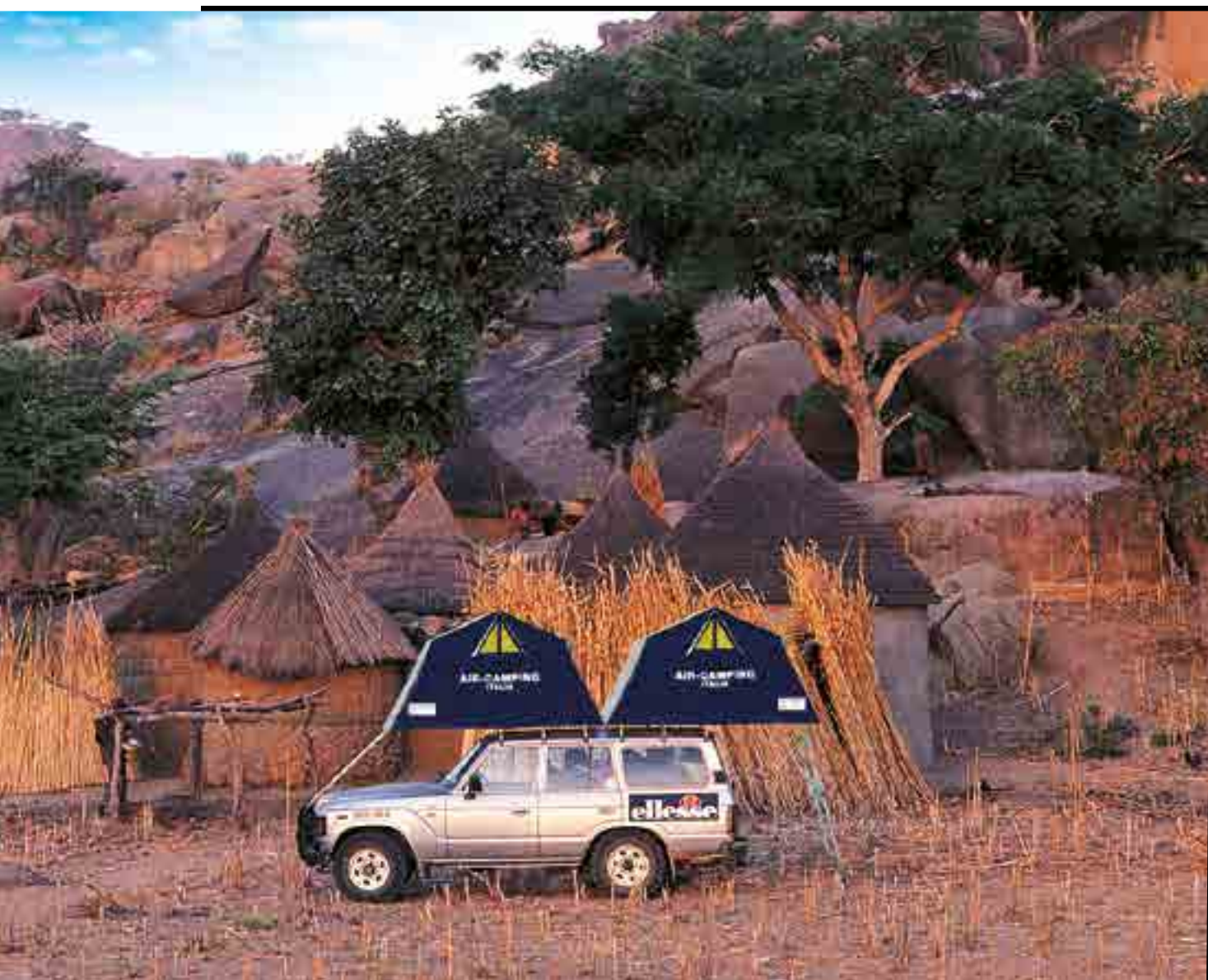

La tenda dei fratelli Dragesco montata su un carrello militare al passo di Baltistan, a quota 3.500 m, nel Pakistan.

TECHNICAL 1

INOX + WOOD



Gradino Antiscivolo



Sopra Air-Camping installata sulla vettura in versione Explorer

IL BENESSERE È SEMPRE IN PRIMO PIANO

TESSUTI

Tetto e fiancali adottano un unico tipo di tessuto, molto pesante (420 g/mq), impermeabile e imputrescibile composto da 50% cotone e 50% acrilico.

Questo tessuto presenta numerosi vantaggi: è veramente traspirante e l'abitacolo è più fresco, a differenza dei tessuti plastificati o resinati che non essendo traspiranti favoriscono la nociva condensa, causa principale della formazione di muffa.

Inoltre, l'impermeabilità alla pioggia è superiore: a contatto con l'acqua la trama del tessuto si gonfia e si infittisce; anche i fori di cucitura prodotti dall'ago si otturano naturalmente impedendo infiltrazioni d'acqua, mentre nei tessuti plastificati rimangono sempre "buchi" pericolosi.

FILATI

Un filato ampiamente sperimentato, di alta tecnologia e composto da due fibre diverse. Puro cotone all'esterno, per gonfiarsi a contatto con l'acqua ed otturare i fori prodotti dall'ago, ed all'interno un'anima di fibra sintetica per ottenere una resistenza superiore.

COLORI

I colori selezionati sin dal 1959 hanno una ragione molto pratica. Il grigio medio del tetto e il blu scuro dei fiancali non lasciano filtrare le prime luci del giorno.

MONTAGGIO STANDARD

Apertura e ingresso sul fianco dell'autovettura. Soluzione prevista per tutti i modelli.

AC/01 AIR-CAMPING SMALL

Due adulti

Dimensioni cm 130x220 (chiusa: cm 130 x 110 x h 35)



AC/02 AIR-CAMPING MEDIUM

Due adulti + 1 bambino

Dimensioni cm 160x220 (chiusa: cm 160 x 110 x h 35)



AC/03 AIR-CAMPING LARGE

Due adulti + 2 bambini

Dimensioni cm 180x220 (chiusa: cm 180 x 110 x h 35)



MONTAGGIO EXPLORER

Montaggio con apertura e ingresso sul lato posteriore dell'autovettura.

Soluzione particolarmente indicata per alcuni tipi di fuoristrada. A richiesta, per SMALL, MEDIUM e LARGE.

Per il modello LARGE, soluzione possibile solo su grossi veicoli (4x4, monovolumi, furgoni).

ACE/01 SMALL



ACE/02 MEDIUM



ACE/03 LARGE



PIANALI

Viene impiegato il compensato di pioppo che, essendo a fibra lunga, è molto elastico e resistente. Realizzato appositamente per la specifica produzione, in spessore 12 mm, con diversi strati che vengono saldati fra loro con il metodo della sovrapposizione incrociata, secondo la venatura della pianta per esaltare le caratteristiche del prodotto. Seguendo una procedura esclusiva Air-Camping, il pianale viene nobilitato, sia all'interno che all'esterno mediante l'applicazione di due laminati CHPL Argento Quartz di 0.3 mm di spessore.

Il compensato gode quindi di una doppia protezione: impermeabile ed idrorepellente sia all'esterno che all'interno, non assorbe l'umidità, non si deforma e impedisce la formazione di muffa.

PARTI METALLICHE

Acciaio ed alluminio sono impiegati in modo combinato: l'obiettivo raggiunto consiste nell'aver creato una tenda dalla massima resistenza mantenendo un peso ridotto. Gli elementi in lamiera sono di prima scelta: essa è zincata a caldo in fase di laminazione, direttamente in fabbrica.

SCALA IN ACCIAIO INOX

La scala è stata ridisegnata per raggiungere i migliori obiettivi di funzionalità, affidabilità e confort. Prima di tutto è in acciaio Inox, con larghi gradini in legno. Lunghezza massima di 2,30 mt.

La regolazione telescopica EASY USE è una soluzione smart assai affidabile che ha fatto la storia della tenda da tetto. È di facile regolazione ed è sempre funzionante: non teme la presenza di sabbia, terriccio o sporco. Inoltre non necessita di manutenzioni o di pulizia ripetuta.

TECHNICAL 2

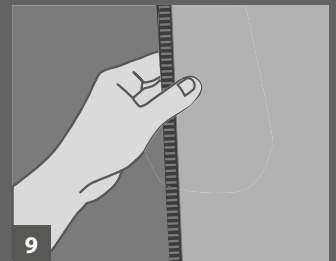
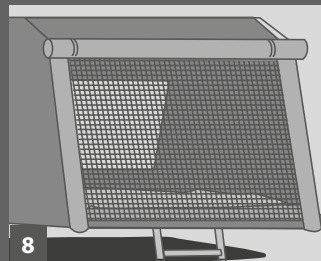
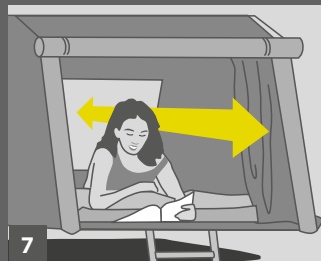
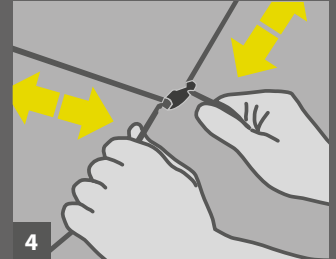
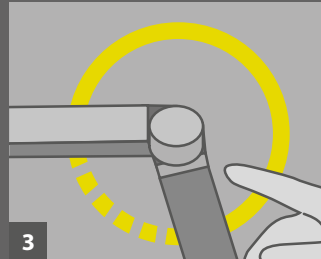
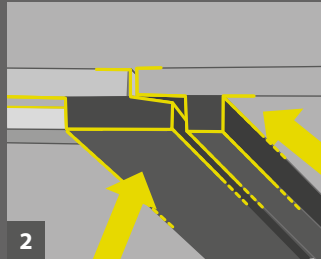
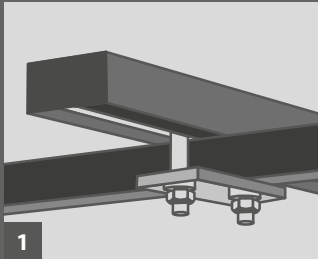
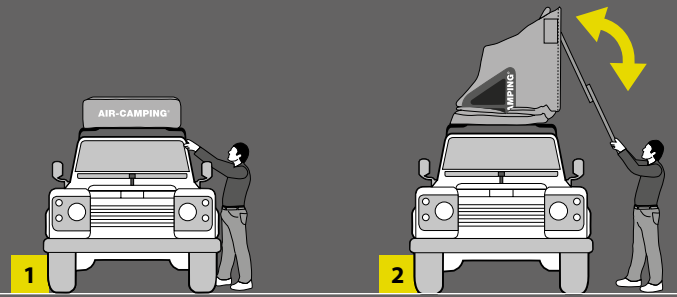

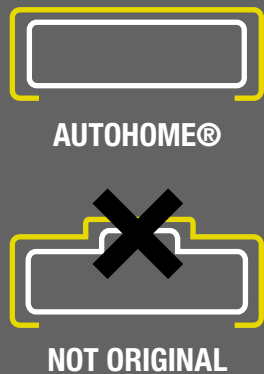
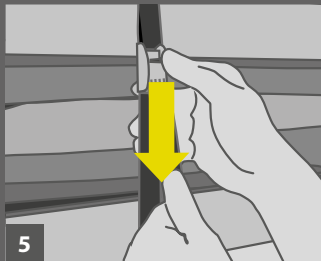
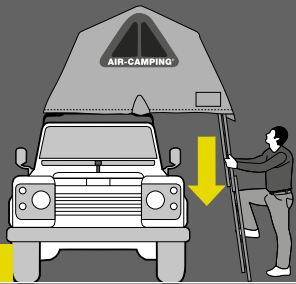

THE ORIGINAL
TRADE MARK N. 882126

5
YEARS
WARRANTY

APERTURA
A LIBRO

APERTURA E CHIUSURA

L'apertura automatica, a libro, è il motivo principale del successo di Air-Camping: dal 1959 è rimasta inalterata, fedele nel design e nella proverbiale semplicità.

Dopo aver rimosso la cappottina, la tenda si apre in tre secondi, mediante la scala, senza manovre aggiuntive per ottenere il totale dispiegamento della tenda.

1 - I due binari predisposti sotto la base e i relativi agganci permettono un rapido montaggio della tenda su qualsiasi vettura, consentendo inoltre di personalizzare la modalità di apertura: Standard oppure Explorer. Tutto avviene senza effettuare forature o interventi supplementari.

2 - Sistema esclusivo di incernieramento delle due metà del piano della tenda, realizzato con profili appositamente progettati.

3 - Dispositivo antiscivolo della scala.

4 - Gli elastici interni in dotazione facilitano il ripiegamento dei tessuti.

5 - Le due cinghie predisposte permettono di mantenere compatta la tenda quando all'interno vengono ripiegati sacchi a pelo e lenzuola.

6 - I paletti in dotazione consentono di ottenere comodi tendalini.

7 - Duplice apertura.

8 - Zanzariere su entrambe le porte

9 - Textile = 420 g/mq

TEXTILE COLOUR

Blu le pareti per contrastare le prime luci del mattino

Grigio medio il tetto per ridurre l'assorbimento solare

Gialle le zanzariere perché meno attrattivo per le zanzare



LA PERFETTA FORMA ICONICA CHE IDENTIFICA IL PRODOTTO ORIGINALE DAL 1959

Quando chiuse in viaggio presentano una forma di parallelepipedo regolare: ogni elemento di struttura, scalacompressa rientra sempre in sagoma. E tutto grazie alla scala telescopica di minimo ingombro non altera la forma della tenda quando chiusa, oltre a garantire la proverbiale apertura e chiusura a libro.





OBIETTIVO AFRICA.

Francesco Delogu ed altri cinque amici sono i componenti di un raid a carattere sportivo e scientifico compiuto nel 1987 attraverso Tunisia, Algeria, Nigeria, Camerun, Repubblica Centro-Africana, Zaire, Rwanda, Tanzania e Kenia.

In tre mesi a bordo di due Toyota Land Cruiser hanno coperto 13.000 km di strade, piste e fuoristrada.

La loro camera d'albergo è sempre stata Air-Camping.





NON CI SONO TERRE STRANIERE,



È SOLO CHI VIAGGIA LO STRANIERO

OVERLAND®

Overland, identica all' intramontabile modello Nino Cirani, si presenta oggi con un tetto apribile multifunzionale completamente rinnovato. L' ariosità e l'ampio spazio protetto sono le doti naturali per trascorre in serenità e benessere le afose nottate estive o per combattere il caldo torrido equatoriale. Più privacy per dormire sotto le stelle a contatto con la natura, con intimità, riservatezza e senza essere per nulla in vista dal vicino o dal passante.

La storia cambia abito per rispondere alle nuove tendenze ed esigenze, distinguendosi oltre per il collaudato ed ingegnoso design funzionale e antiventto, anche per il proprio marchio di identità, surclassando ogni precedente record di apprezzamento e vendite.

OVERLAND: la comodità non è un lusso.

LUXURY ADVENTURE





Silk Road

Jürg Sollberger, Severin Bucher e il suo team, professionisti esperti di grandi viaggi d'avventura.

Da occidente a oriente sulle orme di Marco Polo, per scoprire secoli di storia e di avvenimenti che hanno segnato il destino dei popoli.

TECHNICAL 1

INOX + WOOD

APERTURA A LIBRO

1 - La capottina, grazie all'unico tirante elastico, si toglie velocemente. La particolare conformazione garantisce sempre la massima aderenza anche in viaggio.

2 - La scala agganciata alla base permette di aprire rapidamente la tenda senza alcuno sforzo (h chiusa cm 110 – h aperta 230).

3 - In un attimo Overland è pronta: la vostra vacanza può concedersi tutte le comodità che desiderate.



Gradino Antiscivolo

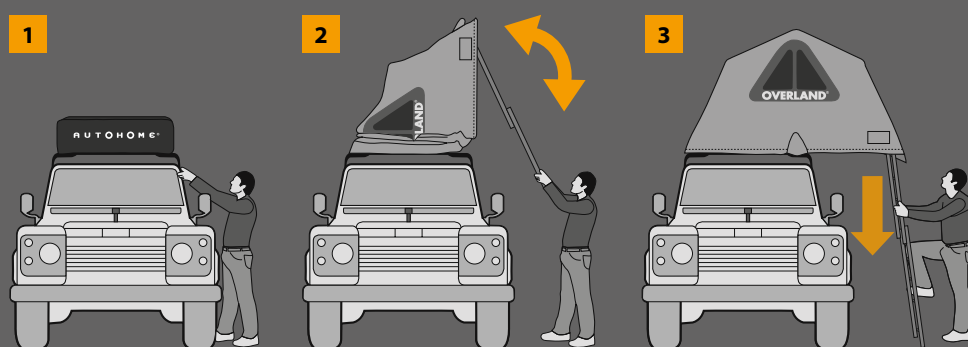

INNOVAZIONE E SVILUPPO NON SI SONO MAI FERMATI.

Il nuovo tetto DOUBLE-FACE, così viene definito dallo staff Autohome, permette di affrontare qualunque condizione meteo: mediante zip si può in simultaneamente scopercchiare completamente il tetto, per richiuderlo con altrettanta disinvoltura quando diluvia, il tutto rimanendo comodamente coricati in tenda.

Nulla da aggiungere, nessuna copertura supplementare da installare in caso di pioggia, il tetto Overland è ALL- SEASON.

Avere un tetto realizzato con tessuto accoppiato è veramente tanto, scongiurate sono le turbolenze al vento, o l'essere obbligati e tener controllati teli supplementari svolazzati, mai più rumore e fastidi, né con la brezza della notte che con il forte vento.

Le finestre in pvc trasparenti non sono permanenti sulla tenda, spesso fonti di calore e condensa, sono dotate di velcri facilmente rimovibili quando necessario.

A mantenere lontano gli occhi indiscreti ci pensa l'innovativa zanzariera high tech: da dentro si vede fuori, da fuori non si vede dentro. Una esclusiva Autohome che toglie ogni disagio.

Gli abbinamenti dei tessuti sono in stile adventure: presentano un tetto nero anti UV e fianchi attenuati color Carbon 420 grammi. Una impenetrabile barriera alle luci della notte e ai primi bagliori del mattino, nessun risveglio prematuro e privacy garantita. I tessuti son Blackout e non lasciano trasparire le sagome degli occupanti nemmeno in notturna a luce accesa. Buona lettura!

L'impermeabilità certificata del tetto raggiungere i 1000 mm di colonna d'acqua mentre i fianchi altrettanto impermeabili hanno una elevata traspirabilità pari a 53 mm/s, risultato.

Wing di dotazione è un ulteriore elemento che completa il prodotto. Un preingresso protettivo in caso di cattivo tempo, così i pannelli in Crystal trasparenti in dotazione alla tenda, rigorosamente rimovibili permettono di godere della vista mentre fuori piove.



NEW WING!

STANDARD



SMALL

Art. OLC/01
Overland Standard Small:
versione consigliata per
2 adulti.



MEDIUM

Art. OLC/02
Overland Standard Medium:
versione consigliata per 2
adulti + 1 bambino.



LARGE

Art. OLC/03
Overland Standard Large:
versione consigliata per
2 adulti + 2 bambini.

EXPLORER



SMALL

Art. OLCE/01
Overland Explorer Small: versione
consigliata per 2 adulti.



MEDIUM

Art. OLCE/02
Overland Explorer Medium:
versione consigliata per 2 adulti +
1 bambino.



LARGE

Art. OLCE/03
Overland Explorer Large:
versione consigliata per
2 adulti + 2 bambini.
Soluzione possibile solo su grossi veicoli
(4x4, monovolumi, furgoni).



NEW

*Di serie 2 grandi
finestre a tetto e 2
finestre sui portelloni.*

*Overland Carbon Small
installata su Jeep Wrangler
con apertura standard*

TECHNICAL 2

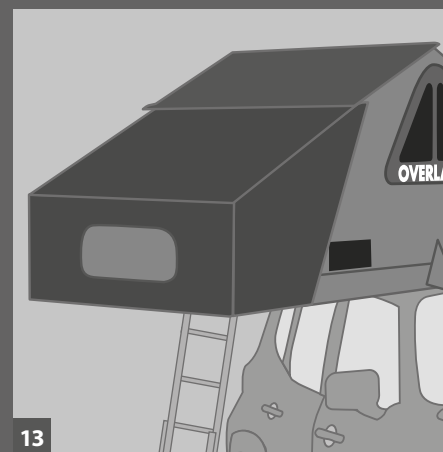
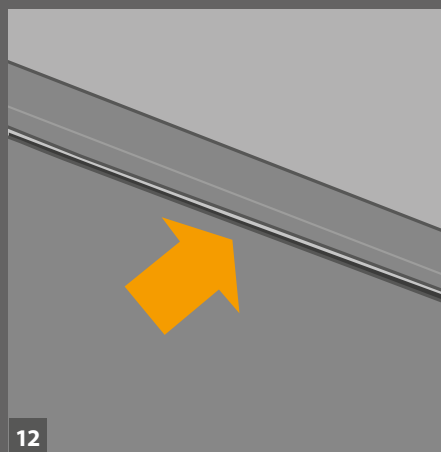
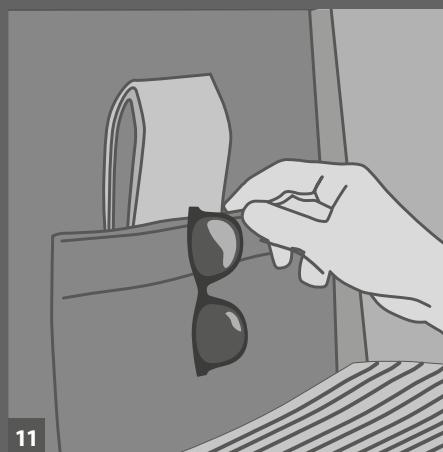
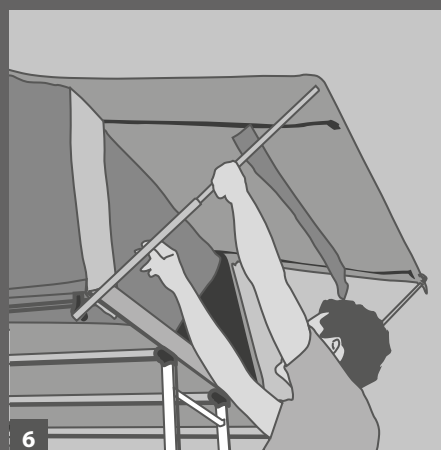
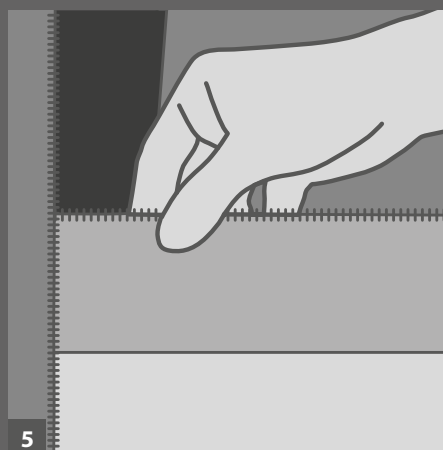
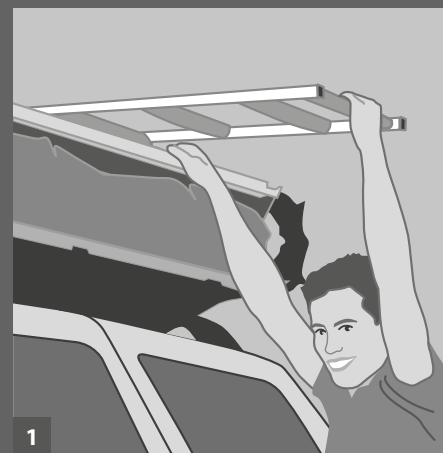

1 - La scala è stata ridisegnata per raggiungere i migliori obiettivi di funzionalità, affidabilità e confort. **Prima di tutto è in acciaio inox, con larghi gradini in legno.** Lunghezza massima di 2,30 mt.

2 - La regolazione telescopica EASY USE è una soluzione smart assai affidabile che ha fatto la storia della tenda da tetto. È di facile regolazione ed è sempre funzionante: non teme la presenza di sabbia, terriccio o sporco. Inoltre non necessita di manutenzioni o di pulizia ripetuta.

3 - La solida spina dorsale è realizzata con profili speciali integrati al telaio che conferiscono alla struttura la massima rigidità trasversale.

4 - La cappottina in PVC rimane perfettamente aderente anche in movimento assicurando maggior stabilità e silenziosità durante il viaggio.

5 - Contro spifferi d'aria, freddo e infiltrazioni di sabbia i portelloni si possono chiudere anche alla base, mediante apposite fasce con cerniera.

6 - Di serie i due portelloni si trasformano in comodi tendalini. Da utilizzare in assenza di vento.

7 - Finestre con nuovo design dotate di zanzariera e oscurante di protezione regolabile dall'interno: tutto a prova di vento e pioggia. Non soffrono le forti raffiche di vento.

8 - Le targhette sugli angoli rendono ancora più tenace il fissaggio del tessuto alla base della tenda.

9 - Le grandi aperture sono dotate di zanzariere chiudibili con cerniere a doppio cursore.

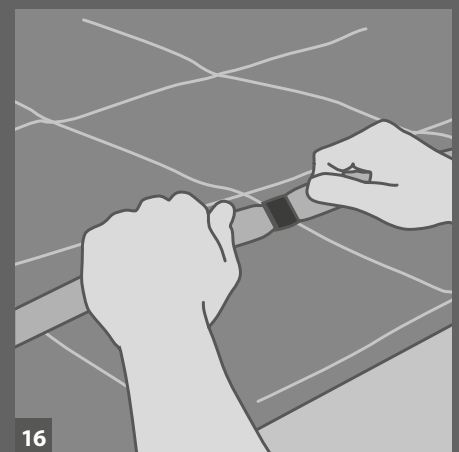
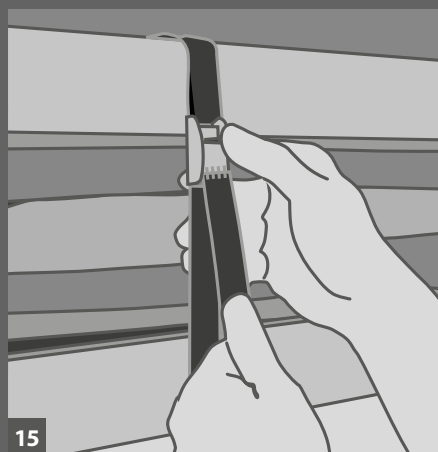
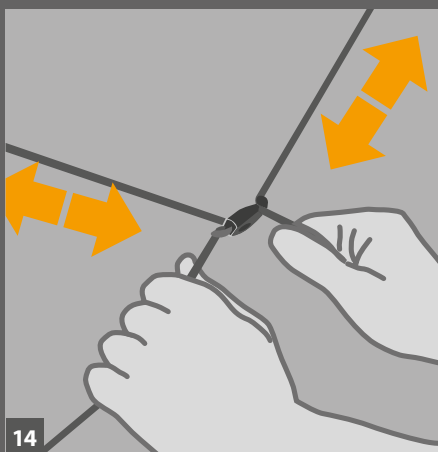
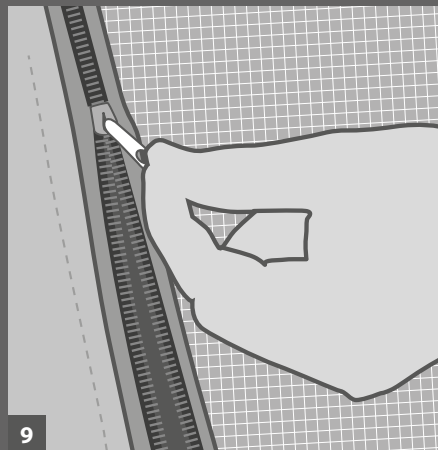
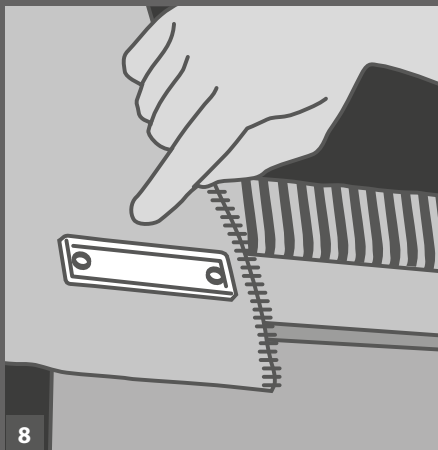
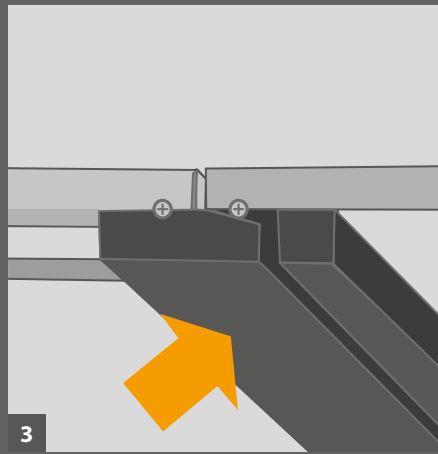
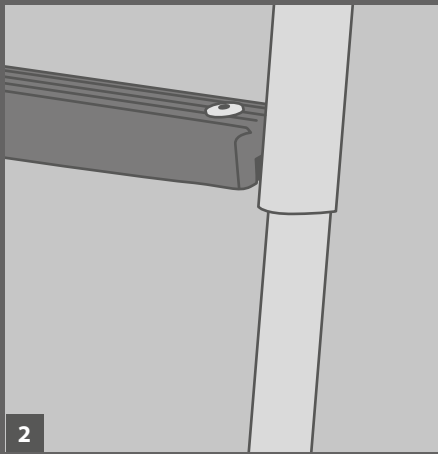

10 - Il materasso è isolato da un robusto telo protettivo. Inoltre un efficace rivestimento plastico mantiene inalterate nel tempo le basi della tenda.

11 - Ogni tenda dispone di due comode tasche portaoggetti.

12 - I pali del tetto sono dotati di rivestimento anticondensa: teli supplementari e cabine interne sono del tutto superflui.

13 - **NEW! WING:** L'utile preingresso protettivo, ideale in caso di cattivo tempo, diventa di serie. Il pannello in Crystal trasparente in dotazione alla tenda, rigorosamente rimovibile, perme di godere della vista mentre fuori piove.

14 - In fase di chiusura, i tiranti elastici in dotazione agevolano il ripiegamento del tessuto all'interno della tenda. Questo accorgimento facilita la chiusura della tenda anche su veicoli molto alti.

15 - Grazie alle cinghie in dotazione, sacchi a pelo e coperte rimangono compatti all'interno della tenda chiusa.

16 - L'elastico a clip mantiene il letto sempre in ordine, anche quando la tenda viene piegata.

TECHNICAL 3

THE WIND



QUALITÀ DEL TESSUTO: PIÙ VANTAGGI, MENO VENTO È RUMORE

L'elemento più importante in una tenda è chiaramente il tessuto e con OVERLAND by Autohome® si ha la certezza di avere scelto il massimo nel settore. Una superiorità qualitativa che nasce non solo dalla consistenza del materiale, in grado di garantire un ottimale isolamento da caldo, freddo e intemperie, ma anche dalla grande stabilità che la particolare struttura tessile conferisce alla tenda.

IL TESSUTO NON SBATTE AL VENTO È NON GENERA TURBOLENZE, È STABILE E SILENZIOSO

Sempre per questa forte consistenza, offre maggiore silenziosità nei confronti del vento: non sbatte e non genera turbolenze. Lo speciale tessuto Overland, è prodotto per Autohome® in esclusiva e con caratteristiche tali soddisfare anche severe specifiche in campo militare. Perciò quanto di più distante esista da tessuti seriali di scarsa affidabilità, tipici da massmarket o discount.

I VANTAGGI

1 - Per il tetto è impiegato un poliestere 255 g/m² accoppiato con una rete oscurante anti UV di 170 gr/m², che raggiunge una impermeabilità pari a 1000 mmm di colonna d'acqua.

Per i fianchi invece un tessuto combinato 50% cotone e 50% poliestere, per garantire oltre alla impermeabilità una alta traspirabilità pari a 53 mm/s. La sua consistenza è di 420 g/m² per offrire ottima stabilità.

Un vantaggio in più: l'abbinamento dei due tessuti consente di avere un abitacolo traspirante anticondensa.

2 - È traspirante e non necessita di essere supportato da ingombranti doppi teli supplementari. Questi solitamente servono solo a nascondere la condensa interna della tenda, senza limitarla (un fatto che però può ingannare un acquirente poco esperto!).

3 - Non sbatte e non fa rumore al vento, tantomeno alla brezza del mattino, assicurando così notti tranquille e risvegli sereni.

4 - Con il tessuto Overland ogni elemento della tenda rimane sempre in sagoma alla pareti, evitando in questo modo il fastidioso "effetto vela al vento".

5 - Le finestre si possono aprire e chiudere rimanendo sempre comodamente a letto. Per chiudere completamente le finestre non bisogna uscire dalla tenda.

6 - Nessun "effetto mongolfiera" o "effetto palla", perché il tetto è molto stabile, saldamente cucito alle pareti. Quindi "non prende mai il volo" e non è mai svolazzante. Questi sono aspetti veramente fondamentali per chi desidera dormire sollevato da terra.

7 - Di sera a luce interna accesa, niente raggi fastidiosi che raggiungono gli occupanti: inoltre il tessuto di alto spessore e di elevata compattezza garantisce maggior privacy, mantenendo lontano gli occhi indiscreti e i curiosi.

8 - Ottimo oscuramento del tessuto anche alle prime luci dell'alba, così da godersi il riposo del mattino.

Per queste ragioni Overland® è la serie di tende dal TESSUTO INDISCUTIBILMENTE DI CLASSE SUPERIORE.





COME TU

LA VUOI

In base alla disposizione delle guide a "C", la tenda può essere installata in due modalità: Standard (per tutti i modelli) o Explorer. Il montaggio Explorer è particolarmente indicato solo per alcuni modelli di fuoristrada.

MONTAGGIO STANDARD



MONTAGGIO EXPLORER



TESSUTO TETTO

BLACK

I tessuti di assoluta qualità sono certificati a 420 g/mq. Impermeabili e traspiranti hanno una composizione perfettamente equilibrata: 50% cotone e 50% acrilico.

TESSUTO

CARBON

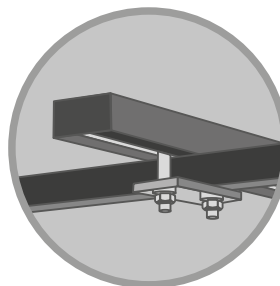

Le guide a "C" e i relativi morsetti consentono un rapido montaggio, permettendo di personalizzare la disposizione sul tetto dell'auto, evitando qualunque tipo di foratura. Qualità e sicurezza certificata TÜV.

ACCESSORIES

OVERLAND®

VERANDA INDIPENDENTE (Art. OL/04A)

Con il sistema Overland la veranda è perfettamente personalizzabile alla roofrent e al tipo di vacanza che si desidera fare. Vale a dire sia un viaggio con tenda sull'auto con frequenti spostamenti, sia una prevalenza "camping", con tenda messa a terra sui piedini. La veranda è sempre una struttura indipendente che rimane a disposizione montata e con la sua capienza: si può mettere materiali all'interno e andare tranquillamente al mare o fare la spesa. La veranda indipendente è un riferimento fondamentale per chi ritiene di fare vacanza in camping.

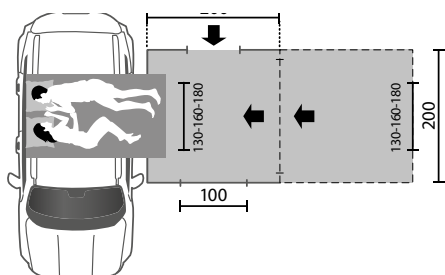
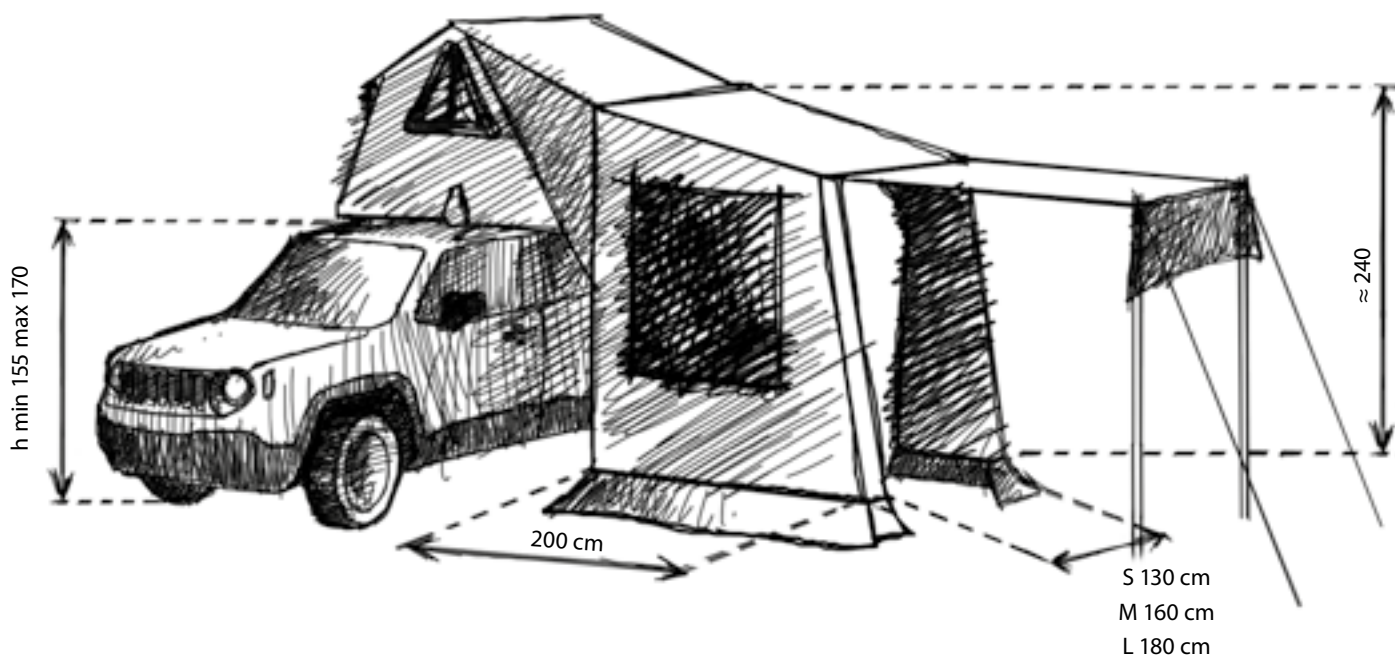

Paleria in alluminio anodizzato



AL

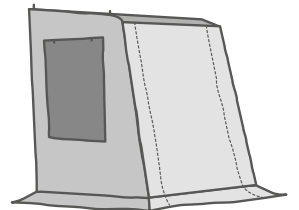
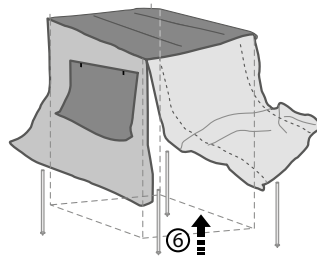
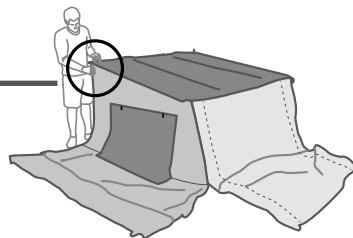
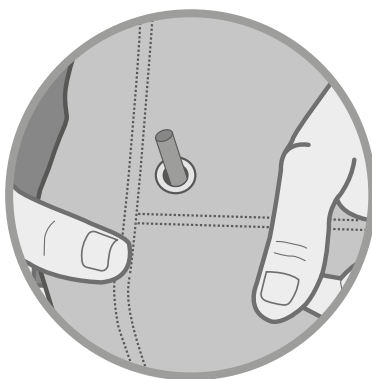

ACCESSORIES

OVERLAND®

1 - CABINA SPOGLIATOIO

Colore: Carbon (Art. OLC/07A per auto) (Art. OLC/08A per fuoristrada e furgoni)

Dimensioni: Small 130 x 110

Medium 160 x 110 - Large 180 x 110 cm.

Questo accessorio si è rivelato un altro formidabile alleato. Bastano pochi giorni di utilizzo per sentire la cabina parte integrante e non rinunciabile della propria attrezzatura. Essenzialmente è costituita da 4 pareti realizzate nel medesimo tessuto della tenda, collegate da zip che permettono differenti modi d'utilizzo. Tutto è comunque e sempre facilmente applicabile sotto al pianale della tenda. Si rivela uno spazio fondamentale non solo per uso spogliatoio, ma anche per custodire parte della attrezzatura di camping, soprattutto in caso di brutto tempo.

Con questo semplice accessorio si apporta alla tenda un nuovo comfort, senza per questo gravare la rooftent di ulteriori ingombri: la cabina è in sagoma alla tenda. Anche questo rientra nel concetto di "sistema" Overland di noi Autohome®, finalizzato ad ottimizzare gli spazi senza allargarsi troppo.

2 - CAPPUCCIO INVERNALE (Art. OL/05A)

Realizzato in nylon alluminato, si applica rapidamente, è leggero, non ingombra e può rimanere installato anche a tenda chiusa. Indispensabile quando le temperature si fanno veramente rigide.

3 - ROLLING TOP - SOFT

Art. R/TOPS - 5 cm 200x250

Tendalino con struttura portante in alluminio con cover in Pvc, si installa facilmente su qualsiasi portatutto. Prodotto Autohome® è pratico e sempre pronto. Incluso nella fornitura KIT Standard: supporto di aggancio del tendalino da applicare alle barre da tetto - portatutto.

4 - PIEDINI (Art. OL/06A)

Quattro robusti piedini pieghevoli che mantengono la tenda rialzata da terra: 25 cm per lasciare acqua, umidità e insetti a debita distanza. Utili nei camping o aree residenziali che vietano l'ingresso notturno dei veicoli.





Art. OL/07A

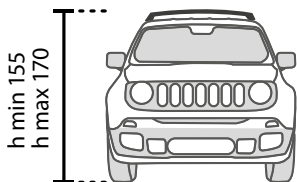

Art. OL/08A-1

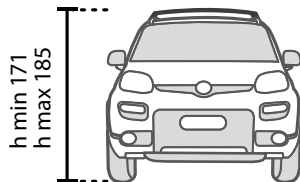

Art. OL/08A-2

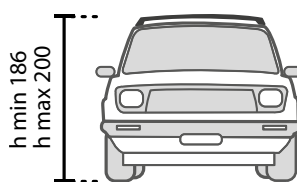

Art. OL/08A-3

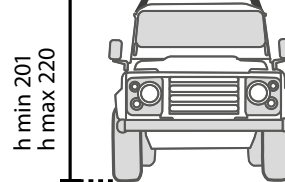





ICONS



OVERZONE®

IL SUCCESSO DELLA SPECIE

Stesso DNA di Overland, stessa propensione per l'avventura: Overzone è la tenda più ampia della gamma. Migliore lo spazio, totale la protezione dalle intemperie, anche all'ingresso della tenda; più versatile alle diverse esigenze e alla libertà della privacy.

Il nuovo tetto DOUBLE-FACE, permette di affrontare qualunque condizione meteo: si apre e si chiude con disinvoltura rimanendo comodamente coricati in tenda.

Nessuna copertura supplementare da installare in caso di pioggia, il tetto Overzone è ALL-SEASON.

OVERZONE è il modello più ambizioso in termini di abitabilità integrata, per chi, senza limiti di spazio, sceglie di esplorare i paesaggi più maestosi, dove il quotidiano è sempre avventura.

Goditi il lusso più grande: la libertà.





"Per fortuna eravamo attrezzati con le tende dell'Autohome® posizionate sui tetti. Un sistema molto pratico e riparato per dormire anche in presenza di freddo intenso e vento. Molto robuste, sono una garanzia di confort e sicurezza e poi, la mattina al risveglio, si può godere dall'alto di una vista del deserto accarezzato dai primi raggi di sole; impagabile!"

Paolo Francesco Brunello
avvocato | Photo Challenge 4x4



TECHNICAL 1

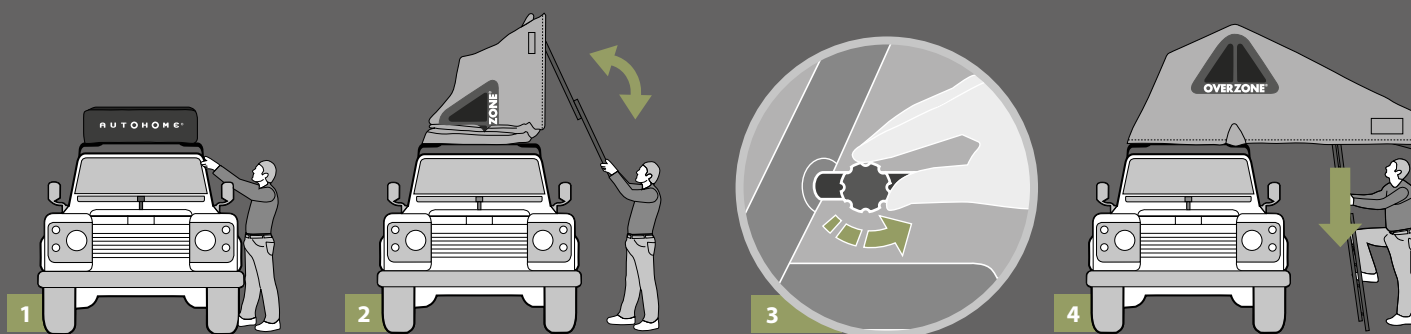

OLIVE

COMFORT WITHOUT COMPROMISE. TEXTILE 420g/m²

L'ingresso della tenda è completamente protetto, sia sul tetto che sui fianchi, ma anche sul davanti senza alcuna pensilina posticcia così da scongiurare l'effetto vela del vento, un vantaggio che riduce l'instabilità della tenda.

Inoltre è opportuno precisare che i tessuti non sono "volanti" non sono di leggera ed economica struttura, ma raggiungono una pesantezza di 420 gr/m² e anche questo è un altro elemento che conferisce stabilità alla tenda stessa, oltre a non generare trasparenze o far passare le prime luci dell'alba.

Senza poi dimenticare che siamo in presenza di un tessuto altamente isolante, ma soprattutto traspirante con valori che raggiungono elevati standard qualitativi non paragonabili alle tende low-cost o di mass market.

I suoi colori sono verde olive (salvia) e safari per un tocco sobrio ed elegante che si amalgama sempre all'ambiente circostante, un altro elemento che rende Overzone assai gradita fra i più amanti dell'avventura o safari.

Overzone un'altra straordinaria tenda della famiglia Autohome®.

APERTURA A LIBRO

1 - Il pratico e unico tirante elastico permette di rimuovere rapidamente la capottina. Durante il viaggio, l'apposita forma dell'involucro assicura la migliore aderenza.

2 - L'apertura veloce della tenda (lunghezza chiusa 110cm - aperta 230 cm) è favorita anche dal posizionamento della scala, che resta agganciata alla base.

3 - Bastano pochi secondi per rendere vivibile Overzone: una certezza per viaggi e vacanze comode e sicure.

NEW



Di serie 2 grandi finestre a tetto e 2 finestre sui portelloni.

MONTAGGIO STANDARD

Di serie tutti i modelli sono predisposti per essere installati in due modalità: Standard o Explorer. Il montaggio Explorer è particolarmente indicato per alcuni tipi di veicolo.

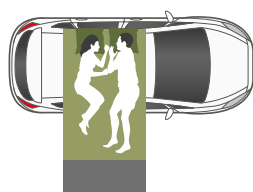

SMALL

Art. OZ/01
Overzone Standard Small: versione consigliata per 2 adulti.

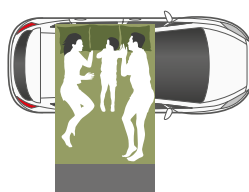

MEDIUM

Art. OZ/02
Overzone Standard Medium: versione consigliata per 2 adulti + 1 bambino.

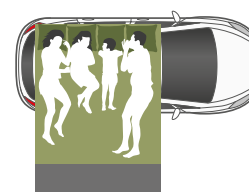

LARGE

Art. OZ/03
Overzone Standard Large: versione consigliata per 2 adulti + 2 bambini.

Le grandi aperture sono dotate di zanzariere chiudibili con cerniere a doppio cursore.

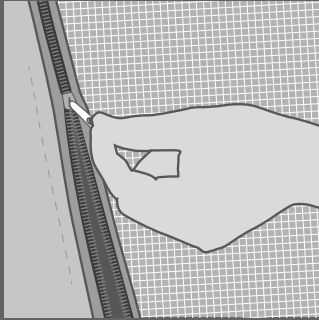

Due cinghie antivento integrate nella struttura, bloccano l'appendice d'ingresso della tenda per impedire l'effetto vela.

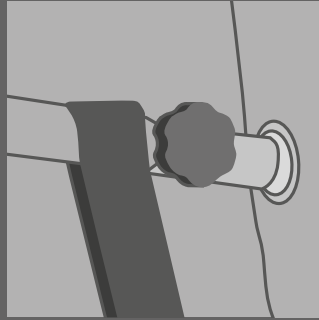

Di serie i ganci appenditutto permettono di organizzare la cabina giorno.



Grazie al particolare design, le finestre sono facilmente richiudibili e apribili dall'interno della tenda. Non temono il vento e non producono alcun effetto vela.



Overzone installata con apertura standard

Design Anti-Wind

MONTAGGIO EXPLORER



SMALL

Art. OZE/01
Overzone Explorer Small: versione consigliata per 2 adulti.



MEDIUM

Art. OZE/02
Overzone Explorer Medium: versione consigliata per 2 adulti + 1 bambino.



LARGE

Art. OZE/03
Overzone Explorer Large: versione consigliata per 2 adulti + 2 bambini.

Soluzione possibile solo su grossi veicoli (4x4, monovolumi, furgoni).





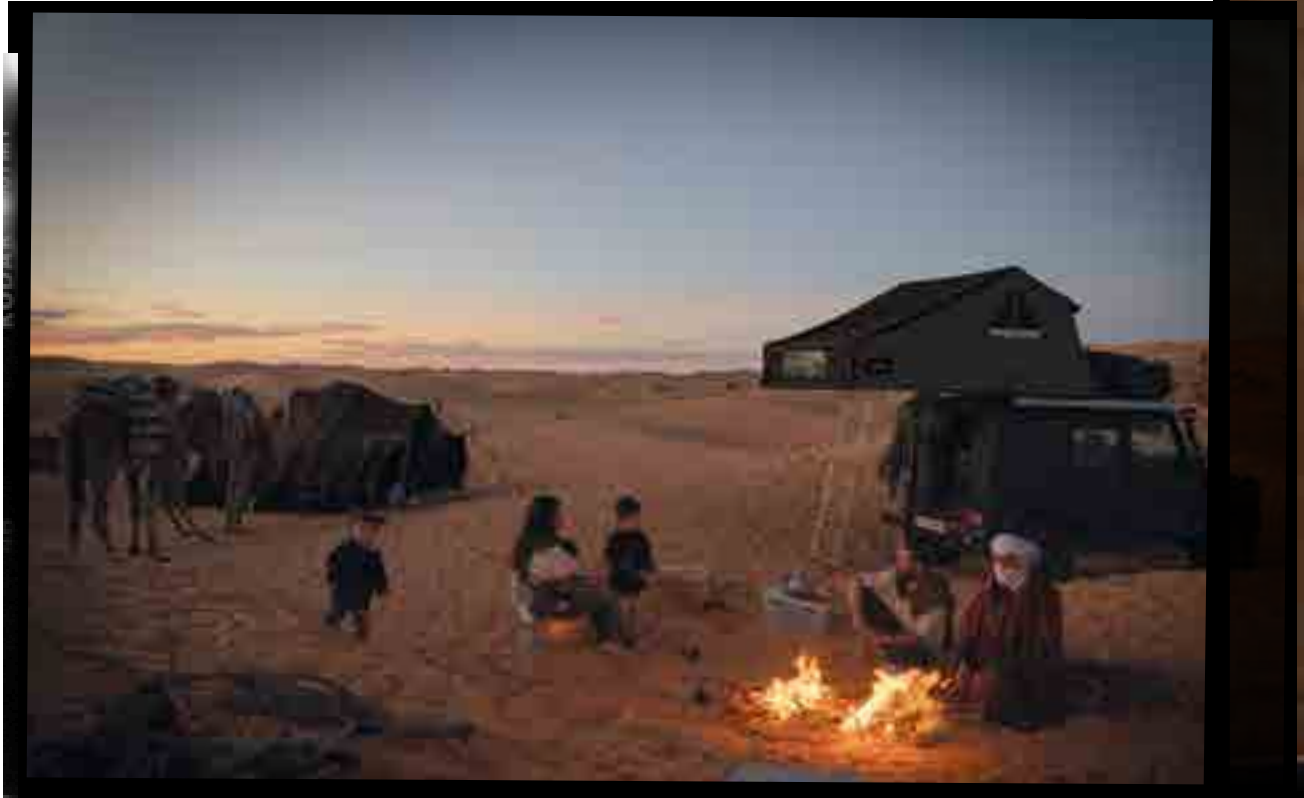



TRAVELLING AROUND TUNISIA



ACCESSORIES

OVERZONE®

1 - PIEDINI A TERRA (Art. OZ/06A)

Otto robusti piedini per l'utilizzo a terra mantengono a distanza di sicurezza (25 cm) l'umidità e gli insetti. Pieghevoli e regolabili si applicano facilmente nella posizione desiderata. Utili nel camping o aree residenziali che vietano l'ingresso notturno dei veicoli.

2 - CABINA GIORNO Per auto: Art. OZ/04A

(Small cm 130x180, Medium cm 160x180)

Per fuoristrada: Art. OZ/05A

(Small cm 130x180, Medium cm 160x180)

Realizzata con lo stesso tessuto di qualità di Overzone, è essenzialmente dotata di: 4 pannelli con zip, 2 finestre richiudibili di cui una fissa trasparente e l'altra con zanzariera, oscuranti finestre e 2 paletti telescopici. Un pratico e non ingombrante accessorio che permette un impiego diversificato (uso cucina, spogliatoio o zona relax).

3 - CAPPUCCIO INVERNALE (Art. OZ/03A)

Il tradizionale cappuccio in nylon alluminato per un maggior isolamento dal vento e dal freddo.





2a



2c



3



TULUM BEACH,



MEXICO: WANDER WITH ME

OVERCAMP®

Overcamp rappresenta la tradizione della tenda nella sua più integra espressione d'avanguardia. L'estrema cura per il dettaglio, l'elegante abbinamento di forme e colori, il tessuto in materiale impermeabile, traspirante, resistente, morbido e piacevole al tatto e la struttura, di una robustezza a tutta prova, sono solamente alcune delle caratteristiche che conquistano fin dal primo istante.

La bici, la canoa, il surf o altri attrezzi e accessori del vostro sport preferito trovano spazio sopra il tetto dell'auto, grazie all'ingombro ridotto di Overcamp. Inoltre l'esclusivo Double Up System raddoppia lo spazio abitabile; l'abbinamento di due Overcamp anche sulle piccole autovetture, permette di avere 4 posti (2+2 indipendenti) e 8 posti sui grossi veicoli. Overcamp è ideale per gli sportivi, il gruppo numeroso o il team d'avventura.

TRADIZIONE

D'AVANGUARDIA





"Appassionati dell'Africa, siamo una squadra di istruttori che mette il proprio Know-how a disposizione per far scoprire i paesaggi del deserto. Ci sono ancora pochi luoghi in cui non siamo arrivati, ma grazie ad Autohome® ce ne saranno ancora meno." Ex pilota di rally ed esperto di deserti africani.

Jean Pierre Steinhagen
Desert Live | Organizzazione viaggi

TECHNICAL 1

PICCOLA QUANDO VIAGGIA, GRANDE QUANDO SI FERMA



TETTO

Overcamp si presenta oggi con un tetto apribile ALL SEASON, multifunzionale e completamente rinnovato, per dormire veramente all'aperto, protetti e in totale privacy. Di serie 2 grandi finestre a tetto e 2 finestre sui portelloni.

WING

L'utile preingresso protettivo, ideale in caso di cattivo tempo, diventa di serie. I pannelli in Crystal trasparenti in dotazione alla tenda, rigorosamente rimovibili, permettono di godere della vista mentre fuori piove.

TESSUTI

Per il tetto è impiegato un poliestere impermeabile 255 g/ m² accoppiato con una rete oscurante anti UV di 170 gr/m². Per i fianchi invece un tessuto combinato 50% cotone e 50% poliestere. La sua consistenza è di 420 g/m² per offrire ottima stabilità. Inoltre i tessuti impiegati sono Blackout, non lasciano filtrare la luce, tantomeno intravedere le sagome degli occupanti.



ZANZARIERE

Overcamp viene dotata di nuove zanzariere High-tech di tipo oscurante. Da dentro si vede fuori, ma da fuori non si vede dentro.

Di serie le comode aperture sono dotate di oscurante per proteggersi dagli occhi indiscreti mantenendo inalterato il grande ricircolo di aria.



PARTE METALLICA IN ACCIAIO

Tutti gli elementi in metallo sono di progettazione e produzione esclusiva Autohome®.

PIANI IN COMPENSATO

Viene impiegato il compensato di pioppo poiché il materiale, avendo una fibra lunga, è anche più elastico e più resistente. È realizzato appositamente per la specifica produzione Autohome® in 7 strati.

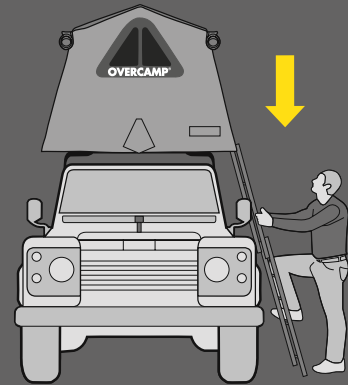
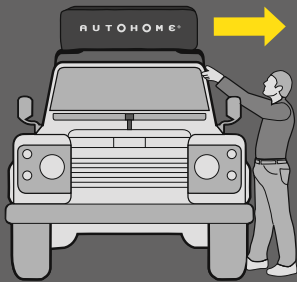

Chiusa è una piccola valigia.
La cappottina, fissata con un solo tirante elastico è di facile rimozione: realizzata in PVC protegge completamente la tenda quando è in viaggio.

L'apertura a libro è immediata.
Facendo leva verso il basso con o senza scaletta, la tenda si alza: in un attimo e senza fatica è pronta.

Un comodo e confortevole letto sollevato da terra dove ci si sente veramente al sicuro.



Diserie i portelloni si trasformano in comodi tendalini per avere una zona d'ombra ed un riparo dalla pioggia.



DOUBLE UP SYSTEM

L'esclusivo sistema "Double Up", nato negli anni '90, consente l'abbinamento di due tende migliorando così la vivibilità. Ampiamente collaudato, è molto gradito per la sua razionalità: permette infatti di ottenere due camere da letto separate ma comunicanti, entrambe con scala indipendente. Una soluzione ideale per le famiglie con figli o per coppie di amici che viaggiano insieme: ognuno dispone infatti di un proprio spazio di riposo più comodo e con maggiore privacy.

TECHNICAL 2



BLACK

GRAY

TEXTILE 420g/m²

Tessuti di elevata qualità, traspiranti, resistenti e stabili al vento.



Design Anti-Wind



SURF, BIKE, KAYAK

Posizionamento a sbalzo: la tenda occupa metà tetto dell'auto

Le guide a "C" predisposte sotto alla base e i quattro morsetti di serie, consentono il posizionamento desiderato sul tetto dell'auto. L'esclusivo sistema di incernieramento delle due metà dei piani assicura l'utilizzo a sbalzo della tenda. La bici, il surf o qualunque attrezzo per lo sport preferito rimane sul tetto dell'auto sempre pronto all'uso.

NEW

Le taglie Small cm130x200 (per 2 posti) e quella Large cm180x200 cm (4 posti) esaltano le caratteristiche distintive del prodotto tenda da tetto: praticità e versatilità.

Si tratta infatti di modelli che anche da aperti si collocano perfettamente sull'ingombro del tetto dell'auto, con un appoggio particolarmente ben profilato e sicuro. Non determinano alcun sbordo dal disegno superiore della vettura e tanto meno parti che rimangono sospese, il tipico sbalzo supportato dalla scala. Questo significa avere un letto sempre fermo, senza oscillazioni, che offre massima affidabilità anche durante movimenti ampi o bruschi all'interno della tenda. Restare "in sagoma" alla vettura determina anche significativi vantaggi in termini di normative riguardanti la sosta e il pernottamento in aree pubbliche. Con le dimensioni di queste tende, infatti, le soste sono sempre consentite in ogni luogo e quindi non obbligano a recarsi in campeggio.



SMALL

Overcamp Small:
Art. OCG/01
modello consigliato per 2 adulti.
Posizionamento centrale:
la tenda occupa tutto il tetto dell'auto.
Tenda aperta: cm 130 x 200 x h 100
Tenda chiusa: cm 65 x 200 x h 35



LARGE

Overcamp Large:
Art. OCG/03
modello consigliato per 2 adulti + 2 bambini.
Posizionamento centrale:
la tenda occupa tutto il tetto dell'auto.
Tenda aperta: cm 180 x 200 x h 115
Tenda chiusa: cm 90 x 200 x h 35

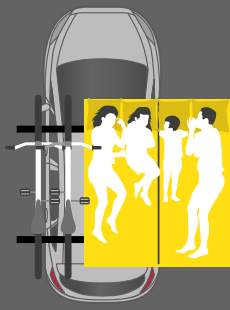
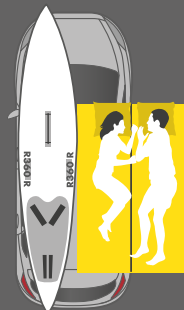
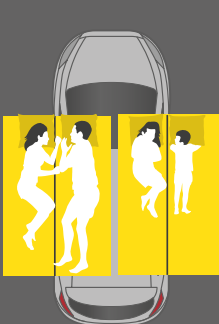

DOUBLE UP

Double Up
Posizionamento a sbalzo:
la tenda occupa metà tetto dell'auto.
L'abbinamento può essere: Small + Small,
Large + Small oppure Large + Large
sui grossi veicoli.

ACCESSORIES

OVERCAMP®

VERANDA (Art. OC/03A)

Dimensioni: cm 200 x 200 x h240.

È di facile e rapido montaggio.

Realizzata con apertura su tutte le pareti chiudibili con cerniere a doppia aletta, offre diverse possibilità d'uso.

Utilizzata in abbinamento, trasforma Overcamp in una tradizionale tenda da campeggio; divisa in zona notte e zona giorno.

Triangoli di serie applicabili alla Veranda con cerniere divisibili, per ottenere l'abbinamento con Overcamp a terra: un'altra opzione per la vacanza davvero personalizzata.

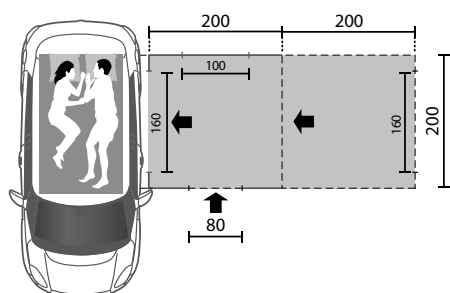
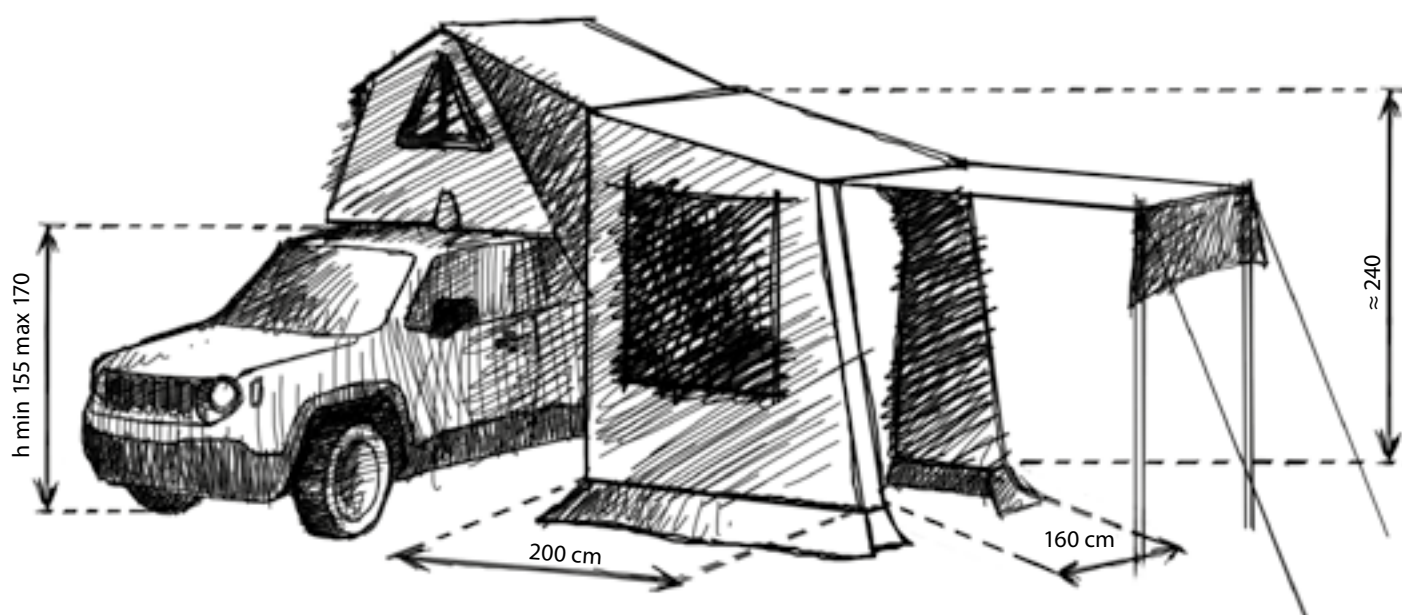

Paleria in alluminio anodizzato



ACCESSORIES

OVERCAMP®

1 - PIEDINI (Art. OC/06A)

Quattro robusti piedini che consentono l'appoggio a terra di Overcamp; la loro altezza è di 25 cm circa e mantengono una distanza di sicurezza dall'umidità, dall'acqua e dagli insetti. Pieghevoli, regolabili e di minimo ingombro, vengono applicati alla base di Overcamp mediante comode manopole e possono rimanere montati durante il viaggio.

2 - TENDALINO (Art. OC/05A)

Un grande e pratico tendalino applicabile a Overcamp mediante cerniera divisibile, per avere una zona d'ombra ed un riparo dalla pioggia.

Misure tetto: cm 200 x 170.

Lunghezza: 4 m circa.

Colore disponibile Black.

3 - CAPPUCCIO INVERNALE (Art. OC/08A)

Il cappuccio invernale realizzato in nylon alluminato, viene usato principalmente da chi utilizza la tenda in luoghi umidi, ottenendo così un isolamento supplementare contro il vento e il freddo. Si applica velocemente e può rimanere montato a tenda chiusa.

4 - ROLLING TOP - SOFT

Art. R/TOPS - 5 cm 200x250

Tendalino con struttura portante in alluminio con cover in Pvc, si installa facilmente su qualsiasi portatutto.

Prodotto Autohome® è pratico e sempre pronto.

Incluso nella fornitura KIT Standard: supporto di aggancio del tendalino da applicare alle barre da tetto - portatutto.





3

NOMADLAND®

Il film Nomadland, premio Oscar 2020, è un road movie che ha affascinato il team di Autohome. Questo nome, simbolo di vita in libertà, non poteva mancare nelle nostre proposte. Lo spirito del film, quello del viaggiatore senza meta, che si muove prima di tutto con sé stesso e in forte contatto con la natura, è diventato così una nuova linea di tende, interprete del nomadismo.

Cominciando dal design, con colori, sobri e naturali: la cromia "fango" delle pareti, esattamente come il nero del tetto e le cover "pioggia" sulle finestre, non sono scelte di immagine, ma vere e proprie soluzioni tecniche per contrastare le luci della notte e i primi bagliori del mattino.

L'ESSENZIALE DELLA VITA ALL'ARIA APERTA





NEW!



TECHNICAL



NOMADLAND “L'ESSENZIALE SENZA RINUNCIARE AL COMFORT”.

Nomadland inizia il suo viaggio con tre versioni Entry Level, realizzate con tessuti in 100% poliestere: maneggevoli, leggeri e allo stesso tempo di grande effetto.

Misure: 160x220 cm. La vera medium per 3 persone.



Design Anti-Wind



OPEN AIR



PRIVACY PANEL

Di serie le comode aperture sono dotate di oscurante per proteggersi dagli occhi indiscreti mantenendo inalterato il grande ricircolo di aria.



Di serie i portelloni si trasformano in comodi tendalini per avere una zona d'ombra ed un riparo dalla pioggia.

STANDARD



SMALL

Art. N/2S
Nomadland Standard Small:
versione consigliata per
2 adulti.



MEDIUM

Art. N/2M
Nomadland Standard Medium:
versione consigliata per 2
adulti + 1 bambino.



LARGE

Art. N/2L
Nomadland Standard Large:
versione consigliata per
2 adulti + 2 bambini.

EXPLORER



SMALL

Art. N/2SE
Nomadland Explorer Small:
versione consigliata per 2 adulti.



MEDIUM

Art. N/2ME
Nomadland Explorer Medium:
versione consigliata per 2 adulti +
1 bambino.



LARGE

Art. N/2LE
Nomadland Explorer Large:
versione consigliata per
2 adulti + 2 bambini.
Soluzione possibile solo su grossi veicoli
(4x4, monovolumi, furgoni).



**ACCESSORIO
A RICHIESTA
CONSIGLIATO**
Cabina
spogliatoio in
tessuto light
total black per
una maggiore
privacy, zip sugli
angoli per un
uso diversificato
- Art. N/CR2



BLACK

BROWN

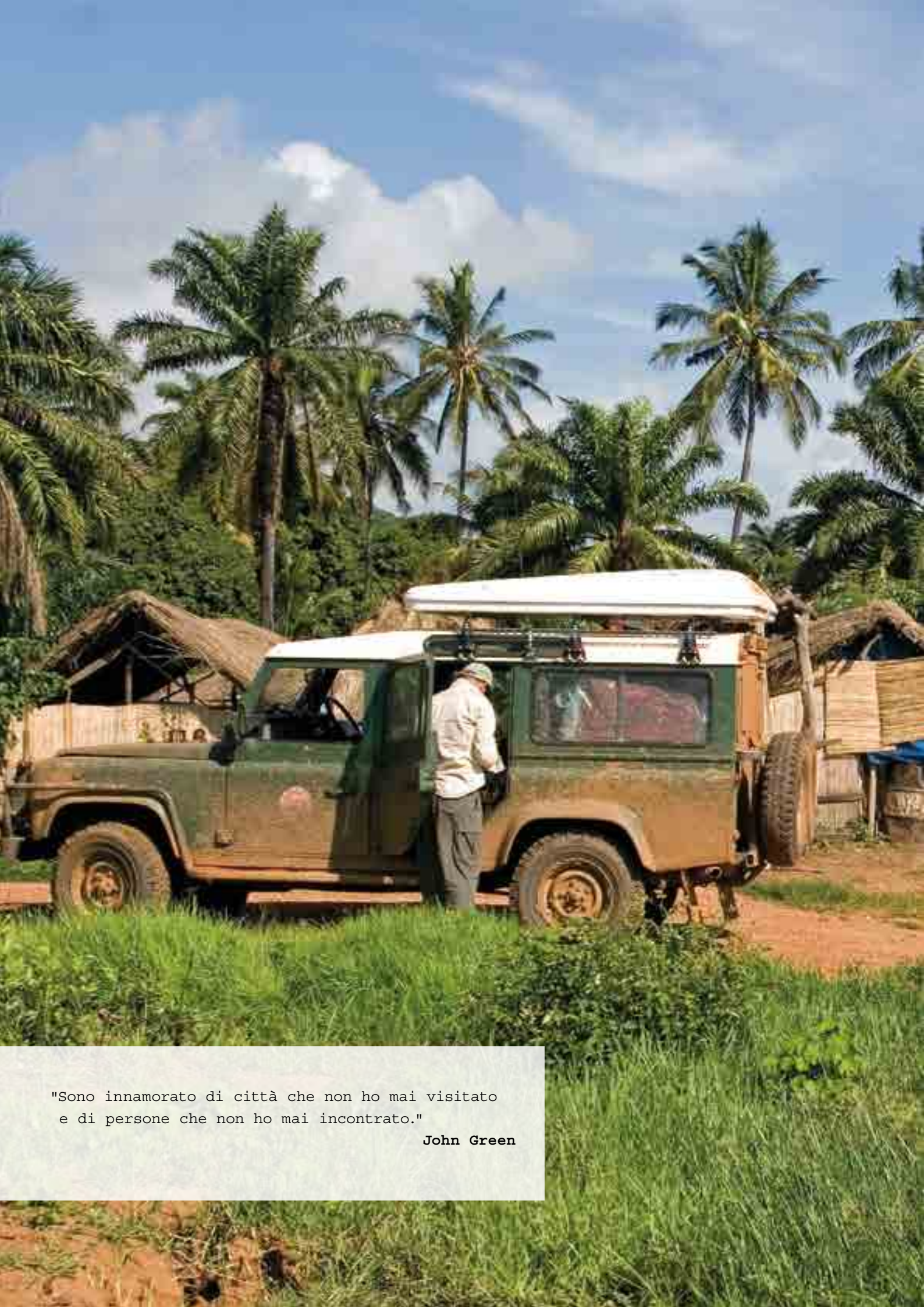

"Sono innamorato di città che non ho mai visitato
e di persone che non ho mai incontrato."

John Green





THE NEW GENERATION

IS GREEN



FATTE PER ESSERE RICICLABILI

Le nostre Air-Camping, Overland, Overzone e Overcamp, da sempre prodotti iconici, oggi sono ancor più circolari. Concepite per essere riciclabili. Realizzate con materiali riciclabili, durevoli come sempre ma ancora più splendide. Fatte per resistere al logorio del tempo.

TRA I VANTAGGI PRINCIPALI DEL LEGNO RICORDIAMO:



NATURALE

La completa **naturalità** e **sostenibilità**: Autohome® utilizza compensato di pino il quale, avendo una fibra lunga, è anche più **elastico** e **resistente**, sopporta molto bene le sollecitazioni e il peso degli occupanti. Autohome® impiega solo legno **"certificato"** proveniente da filiera **"ecosostenibile"**.



ROBUSTO



INDEFORMABILE

Il legno **non si segna, non si deforma, non si crepa e non si sbriciola**. Un materiale quindi non paragonabile a pannello in schiuma poliuretanic, strutture alveolari, sintetiche o alleggerite, tantomeno strutture composte in polistirolo rivestito (una scelta, quest'ultima, assai discutibile, che invece alcuni sul mercato tendono a dichiarare positiva. Consigliamo di porre massima attenzione!).



RESISTENTE



STORIA E DESIGN

Qui di seguito il dettaglio prioritario per garantire tende che soddisfano i nostri standard di sostenibilità e riducano l'impatto ambientale nei processi di produzione.

PIANI IN LEGNO

Utilizziamo il materiale più nobile offerto della natura

Per l'anima delle nostre tende privilegiamo il legno. Questo nobile e raffinato materiale, totalmente naturale, garantisce una ottima elasticità, ma anche rigidità strutturale e grande resistenza alle torsioni. L'utilizzo del legno non è per noi una novità assoluta: anche il leggendario Nino Cirani è stato un promotore del suo utilizzo, fin dai primi viaggi. È dal 1958 che produciamo tende con pianali green e ora più che mai riconfermiamo la nostra preferenza per il legno nelle nuove versioni.

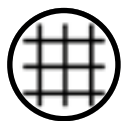

DUREVOLE

Per i nostri piani tenda utilizziamo legno dedicato con uno **spessore di 10mm** e costituito da **7 strati**, che vengono incollati fra loro in modo naturale con il **metodo della sovrapposizione incrociata**, cioè in base alla venatura della pianta, questo per garantire una migliore **affidabilità nel tempo**.



TERMOISOLANTE

Il legno migliora il **comfort** e il **benessere all'interno della tenda**, poiché possiede un basso valore di trasmittanza termica. Ricordiamo: **"ALTO isolamento = BASSA trasmittanza termica"**, ciò significa che trattiene il calore o l'aria fresca all'interno della tenda, quindi non condensa e non genera umidità a differenza di altre superfici fredde o di metallo laminato, che rendono l'ambiente umido e poco salutare.



NO CONDENSA

I pianali in legno Autohome® **mantengono la temperatura interna della tenda più equilibrata**, non fanno entrare né il caldo né il freddo, rendono quindi la tenda **adatta per ogni area geografica**: dal viaggio al Polo Nord, a quello in zone equatoriali o desertiche, dove lo sbalzo termico è assai elevato. Il tutto ottenuto in modo naturale e salutare, **senza generare umidità e condensa**, normalmente riscontrabile invece sui freddi laminati in metallo.

HIGH PROFILE

PERFECT



AUTOHOME®

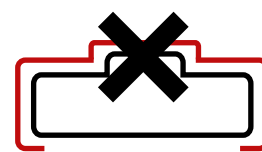

NOT ORIGINAL

Quando le tende da tetto sono chiuse in viaggio, un elemento significativo sono le cover.

Le originali cover Autohome® sono impeccabili, non manifestano problemi di forma anomala e irregolare, come invece si manifesta nelle tende lowcost. I difetti sono resi ancora più evidenti quando tali cover vanno a coprire la scala che non è integrata nella sagoma.

Una robusta copertura è indispensabile per salvaguardare la struttura della tenda e gli elementi che la compongono, compresa la scala, che è bene stia anch'essa "in sagoma".



COVER

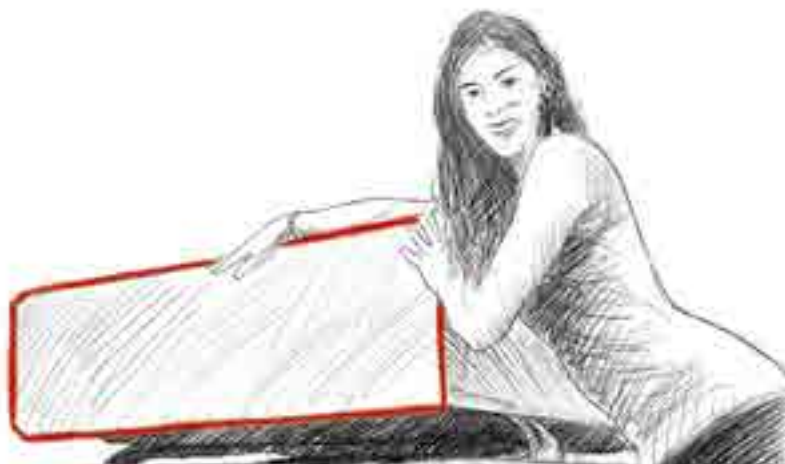

La qualità superiore della produzione Autohome® si nota e si distingue anche in un elemento come la cover:

1. È importante che la cover sia di facile collocazione e rimozione.
2. Tutte le cover Autohome® calzano perfettamente la tenda, creando la proverbiale forma a parallelepipedo regolare: una peculiarità invariata dal 1958, divenuta una vera e propria "forma iconica", che identifica a colpo d'occhio il prodotto originale.

La comodità delle cover Autohome® si nota subito ed emerge sempre più viaggio dopo viaggio. Lo sa bene il mitico Nino Cirani, che nei suoi scritti, vere e proprie "bibbie" del viaggio itinerante.

Per questi motivi le tende Autohome® si distinguono in positivo anche da chiuse. Risultano fedeli alla forma originale, comprendendo anche la scala.

Esattamente il contrario di quanto avviene con i prodotti di provenienza asiatica che, come si può notare, causano evidenti difetti estetici nel momento che devono contenere anche la scala. Questa è realizzata esattamente per il "prodotto tenda", rimane saldamente agganciata e non richiede di riporla nel baule.

L'accuratezza delle cover Autohome® si nota perfino nella scelta di come fissarla alla struttura della tenda: un tirante elastico agisce lungo tutto il perimetro della tenda. Sono così evitate inaffidabili zip di chiusura che male sopportano l'usura del tempo e potrebbero incepparsi in caso di sabbia, foglie ed altri materiali con i quali la copertura potrebbe entrare in contatto.

Nella sua razionalità ed essenzialità, la cover è un ulteriore simbolo della filosofia Autohome®: massima funzionalità con stile.

IMPORTANT

INFO

ANTI-WIND





LA FUNZIONALITÀ SENZA CADERE IN ERRORE

Il vento è un'energia naturale tanto affascinante, quanto potenzialmente pericolosa... ma per chi ama i viaggi in libertà è importante attuare delle specifiche accortezze "Anti-Wind". Soprattutto se si utilizza una tenda da tetto.

Una tenda posta a 2 metri da terra, deve infatti necessariamente essere progettata per resistere all'azione del vento, anche di notevole intensità:

È necessario che il tetto sia solidale alle pareti, dunque una tenda costituita da un "corpo unico", senza teli posticci ed elementi a sbalzo che possono soffrire il vento e pregiudicarne la stabilità.

Alla qualità "Anti-Wind" delle tende Autohome® partecipa in modo attivo e fondamentale anche la scelta del tessuto: un prodotto strutturalmente stabile di **420 grammi al metro quadrato**, secondo specifiche di ordine militare.

NO a gronde pronunciate e pensiline fuori sagoma.

Questi elementi gravano sulle aperture di porte e finestre. All'apparenza possono sembrare elementi protettivi, ma in realtà sono componenti che generano turbolenze, rumorosità e quindi... notti insonni!

NO a doppi teli posticci sul tetto.

Si viene infatti a creare un "effetto vela" che solleva e spinge i tessuti, causando spesso rotture o lacerazioni in corrispondenza delle borchie e dei punti di aggancio.

NO effetto "Palla",

sempre prodotto dal vento, che gonfia i tessuti creando turbolenza e rende instabile il soggiorno in tenda. Il "ball effect" è ancora più pronunciato nel caso di tende con tessuti leggeri e non strutturati.



NO PLATFORMS



**NO DOUBLE ROOF
NO SAIL EFFECT**



NO BALL EFFECT

AUTOHOME®

IMPORTANT

INFO

HIGH **TEX**

AUTOHOME® FABRIC





TRASPIRABILITÀ



LA FUNZIONALITÀ DEI TESSUTI

Se ipotizziamo una scala di traspirabilità da 1 a 10, ci sono sul mercato parecchi tessuti che non raggiungono nemmeno il livello 3. Eppure in pubblicità dicono che sono tende con prestazioni “traspiranti”.

Sempre applicando questa scala di valori, le tende Autohome® raggiungerebbero tranquillamente la valutazione di 10 e lode!

Secondo la normativa UNI EN ISO 9237/97, la traspirabilità dei tessuti utilizzati da Autohome® per le tende Air-Camping, Overland, Overzone e Overcamp è stata certificata pari a 53mm/s.

Un fattore di qualità basilare per contrastare efficacemente la formazione di condensa all’interno della tenda. Un vero e proprio punto di forza di Autohome® che sa fare distinzione sul mercato.



IMPERMEABILITÀ

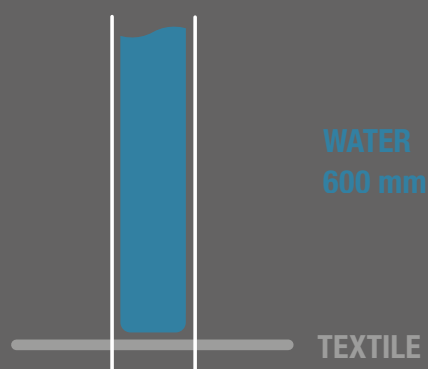

I tessuti utilizzati da Autohome® sono realmente “impermeabili”, tanto è vero che non richiedono ulteriori protezioni a difesa del tetto.

Ulteriore elemento da considerare è la velocità di trasmissione del vapore acqueo verso l’esterno della tenda, in quanto è determinante per ridurre l’umidità interna.

Autohome® garantisce l’impermeabilità del suo tessuto anche se gravato da una colonna d’acqua alta ben 60 centimetri, una resistenza certificata a norme UNI EN 811:1981.

AUTOHOME®

MONTAGGIO: UNIVERSAL SYSTEM

L'esclusivo sistema di fissaggio Autohome® permette di agganciare tutte le tende su qualsiasi modello di autovettura: utilitarie, fuoristrada, station-wagon, monovolume, camper, furgoni, pick-up, telonati, carrelli...

Un sistema universale, rapido e sicuro che mediante barre portatutto consente di sistemare la tenda nella posizione desiderata, senza alcun rischio o modifica alla carrozzeria.

Sono disponibili numerosi kit di fissaggio e soluzioni per ogni esigenza.

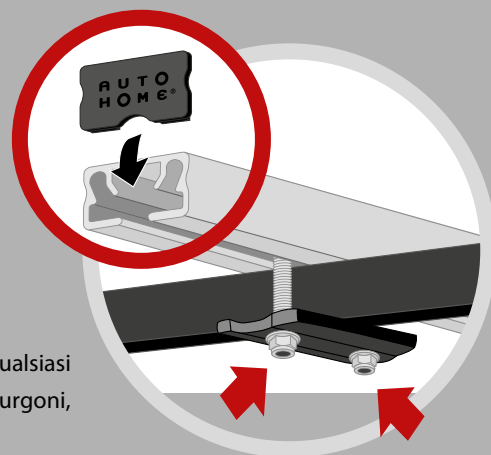

La sezione a "C" delle barre integrate nella base assume una forma ottimizzata per facilitare il serraggio dei bulloni. A richiesta bulloni antifurto.

INDEPENDENT

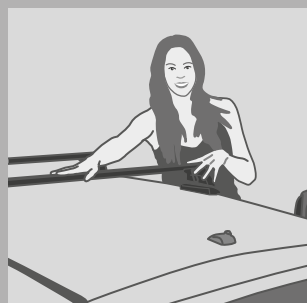

1° Vantaggio:

Le tende sono completamente indipendenti per facilitare l'installazione sul tetto della vettura.

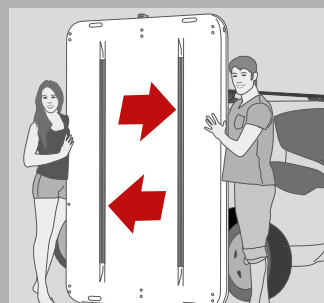

2° Vantaggio:

Le guide in acciaio a "C" integrate nelle basi di tutti i modelli Autohome® rinforzano la struttura e permettono di fissare la tenda alle barre portatutto mediante appositi morsetti.

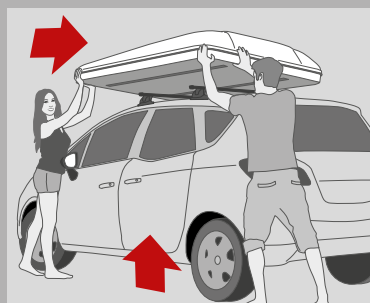

3° Vantaggio:

Due sole persone (posizionate sul fianco dell'auto) possono facilmente sollevare la tenda e appoggiarla alle barre portatutto senza rischi per la carrozzeria.

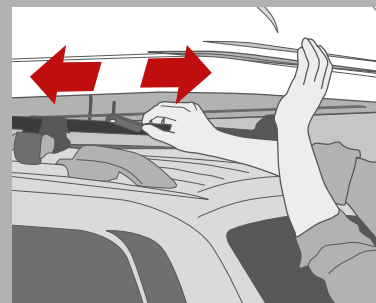

4° Vantaggio:

I morsetti di serie scorrono nelle guide a "C" e permettono di fissare la tenda nella posizione desiderata. Posizione sempre variabile a seconda dell'auto, portatutto o proprio gusto estetico.



Per il fissaggio sulle barre portatutto non devono essere forate le basi delle tende.



Niente fori sulle barre portatutto per fissare la tenda. Operazione oggi vietata dalle norme di sicurezza. Non è consentito effettuare modifiche al portatutto.



Di serie n. 4 Morsetti in dotazione permettono una facile e comoda installazione secondo le regole.



Universal System Autohome® è un sistema di installazione a norma certificato TÜV - ID: 0000024461 Diffidate dalle imitazioni!



Esempio di attacco portatutto per autovetture con tetto liscio (senza grondine).



Aggancio per fuoristrada o autovetture con grondine.



Barre di giunzione per autovetture con railing.



A richiesta bagagliere Grand Raid: in alluminio, acciaio, standard o personalizzate.



GLI ORIGINALI PRODOTTI A GUSCIO SONO CERTIFICATI DALL'AUTOREVOLEZZA TÜV SÜD

Un chiaro indicatore di Qualità

Autohome® sviluppa un costante impegno di ricerca e innovazione, tale da meritare le più autorevoli attestazioni di qualità. L'eccezionale livello di sicurezza e affidabilità della sue tende da tetto auto, le più famose e vendute al mondo, è attestato dalla Certificazione Internazionale TÜV SÜD. Un riconoscimento prestigioso, un segnale preciso di come le caratteristiche e la funzionalità delle originali tende Autohome® sono state accuratamente testate.

Certificazione TÜV SÜD: unica, severa, imparziale.

La certificazione TÜV SÜD è universalmente riconosciuta come la vera e propria "licenza di qualità" del prodotto.

Non va confusa con la certificazione ISO, che si riferisce a parametri aziendali! TÜV SÜD fornisce la più severa certificazione che garantisce specificatamente la qualità della tenda, fra cui la sicurezza durante la guida.

Per assicurare i massimi livelli di sicurezza, l'ente certificatore TÜV SÜD sottopone le tende a prove e controlli molto stressanti, tali da simulare condizioni limite d'impiego. Ma non è tutto: le tende Autohome® aggiungono anche test effettuati da altri enti certificatori, per avere la certezza totale dei risultati.

Attenzione: le certificazioni non sono tutte uguali!

Sul mercato esistono tende da tetto che si dichiarano "certificate", ma che altresì non possiedono alcuna certificazione reale del prodotto. Bisogna diffidare da certificazioni parziali (che riguardano solo alcuni particolari) o che fanno riferimento a indicatori ISO 9001. Questi riguardano infatti solo l'organizzazione aziendale e non sono affatto una garanzia di qualità e di sicurezza del "prodotto tenda". Mentre la certificazione AUTOHOME® è globale e riguarda l'intero prodotto. La certificazione TÜV SÜD è quindi importante per tutti: per i professional buyers, che possono selezionare i prodotti con i quali operare con tranquillità sul mercato; per gli utilizzatori finali, che possono riconoscere subito quali prodotti sanno garantire il massimo dell'affidabilità.

AUTOHOME® RANGE PERFORMANCE

I risultati dei test sono stati elaborati dai nostri collaudatori grazie a un sondaggio su base campione di tende fornite nel 2016.

| | MAGGIOLINA | | | | | COLUMBUS | | | TEXTILE RANGE | | | | |
|-----------------------------|--------------|------------|------------|------------|------------|------------|--------------|------------|---------------|----------|----------|----------|------------|
| | Carbon Fiber | Airlander | Extreme | Grand Tour | Airtop | Variant | Carbon Fiber | X-Long | A-C | Overland | Overzone | Overcamp | Nomadland |
| VELOCITÀ DI APERTURA | ●● | ●● | ●● | ●● | ●●● | ●●●● | ●●●● | ●●●● | ● | ● | ● | ● | ● |
| VOLUME ABITABILE | ●● | ●● | ●● | ●● | ●● | ●●● | ●●● | ●●●● | ●●● | ●●● | ●●●● | ●● | ●●● |
| CAPACITÀ DEI GUSCI | ●● | ●● | ●● | ●●● | ●●● | ●● | ●● | ●● | ---- | ---- | ---- | ---- | ---- |
| TRASPORTO (BICI, SURF, ETC) | ---- | ---- | ●● | ●● | ---- | ● | ---- | ---- | ●● | ●● | ●● | ●●● | ●● |
| PESO CARICABILE SUI GUSCI | ---- | ---- | 25 kg | 15 kg | ---- | 15 kg | ---- | ---- | ---- | ---- | ---- | ---- | ---- |
| AERODINAMICA IN VIAGGIO | ●●● | ●●● | ●● | ●●● | ●●● | ●●● | ●●● | ●●● | ● | ● | ● | ● | ● |
| STABILITÀ AL VENTO | ●●●● | ●●●● | ●●●● | ●●●● | ●● | ●● | ●● | ●● | ● | ● | ● | ● | ● |
| ISOLAMENTO DAL CALDO | ●●● | ●●● | ●●● | ●●● | ●●● | ●●● | ●●● | ●●● | ●● | ●● | ●● | ●● | ● |
| ISOLAMENTO DAL FREDDO | ●●● | ●●● | ●●● | ●●● | ●●● | ●●● | ●●● | ●●● | ● | ● | ● | ● | ● |
| RESISTENZA NELL'OFF-ROAD | ●●● | ●●● | ●●● | ●●● | ●●● | ●●● | ●●● | ●●● | ●●● | ●●● | ●●● | ●●● | ●●● |
| CARATTERISTICHE TESSUTI | ●●● DRALON | ●●● DRALON | ●●● DRALON | ●●● DRALON | ●●● DRALON | ●●● AIRTEX | ●●● AIRTEX | ●●● AIRTEX | ●●● K200 | ●●● K200 | ●●● K200 | ●●● K200 | ●●● KONDOR |
| TRASPIRAZIONE TESSUTI | ●●● | ●●● | ●●● | ●●● | ●●● | ●● | ●● | ●● | ●●● | ●●● | ●●● | ●●● | ● |
| INNOVAZIONE TECNOLOGICA | ●●●● | ●● | ●●● | ●●● | ●●● | ●●● | ●●●● | ●●●● | ●● | ●● | ●● | ●● | ● |

Legenda valutazione ● = BUONO ●● = OTTIMO ●●● = ECCELLENTE ●●●● = SUPER

1- AIR CIRCULATION SYSTEM DRYWEAVE® (Art. ACS-3D)

Accessorio da posizionare sotto il materasso: è una trama elastica traspirante e anticondensa. Composta in rete di polipropilene, è molto leggera (95% di aria, 450 g/m²), non si deforma (resistenza alla compressione: 1 ton/m²) e consente un salutare passaggio d'aria fra il materasso e la base della tenda.

Disponibile in tre formati: Small (cm 120x210), Medium (cm 140x210) e Large (cm 160x210).

2 - KIT COMFORT PLUS (Art. O/S)**MOLLE ORTOPEDICHE + MATERASSO CON STRUTTURA**

Due soluzioni fondamentali e coordinate per riposare meglio e favorire il benessere durante i viaggi: una rete a molle (h 3cm) di alta qualità e l'apposito materasso in gommaspugna accoppiata con uno speciale sostegno (h 5cm) da posizionare nella base della tenda per un maggior comfort. Di facile collocazione nel guscio tenda, garantisce un supporto ortopedico a tutto il corpo. Unisce qualità e versatilità: è infatti adattabile ad ogni misura di tenda a guscio. Attenzione: non utilizzabili in modo separato.

3 - KIT SALVASPAZIO (Art. K/15A)

Accessorio per il rimessaggio: un sistema a carrucole permette di fissare qualsiasi tenda da tetto al soffitto del box o del garage.

4 - ANTIFURTO UNIVERSALE (Art. K/16A)

La rooftop è una utility di valore che va tutelata!

Autohome® ha pensato anche come prevenire i furti.

Per proteggere la rooftop dai malintenzionati, abbiamo ideato un sistema esclusivo che scoraggia la rimozione della tenda dalle barre portatutto della vettura.

IL KIT ANTIFURTO SI BASA SU TRE PRINCIPI:

A - La razionalità del sistema

B - La robustezza dei componenti

C - L'efficacia della chiave di sicurezza

Kit composto da 4 calotte antifurto e una speciale chiave in dotazione.

5 - ROLLING TOP - SOFT (Art. R/TOPS - S) cm 200x250

Tendalino con struttura portante in alluminio con cover in Pvc, si installa facilmente su qualsiasi portatutto. Prodotto Autohome® è pratico e sempre pronto. Incluso nella fornitura KIT Standard: supporto di aggancio del tendalino da applicare alle barre da tetto - portatutto.

6 - ANTIFURTO CON CHIAVE

A richiesta la nuova tecnologia Autohome® con serratura a chiave è pensata ed indicata per i modelli di tenda a guscio che si aprono con molle a gas: per le gamme Columbus e Airtop. Mentre non risulta necessaria sui modelli Maggolina con apertura a manovella.



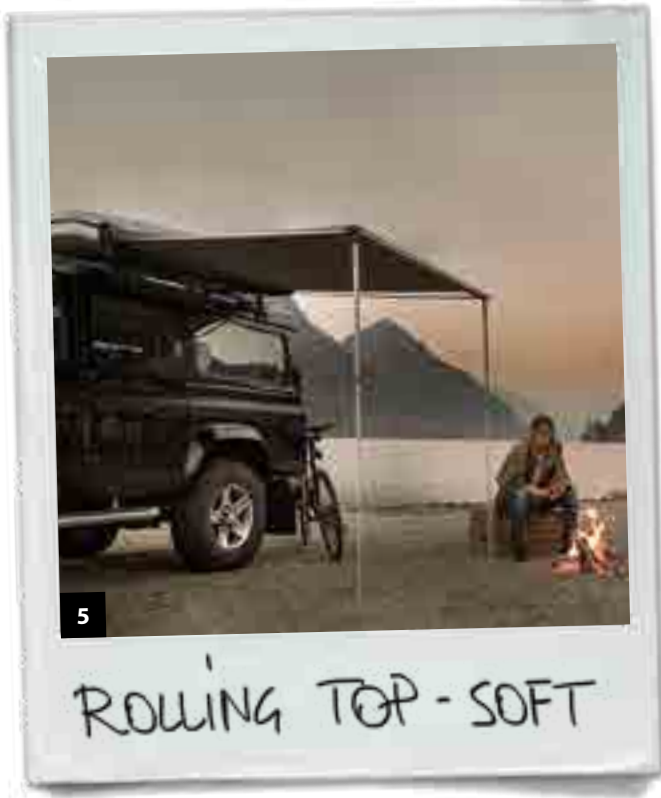

ROLLING TOP SMALL

ROLLING TOP MEDIUM

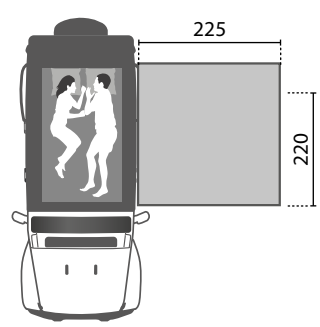
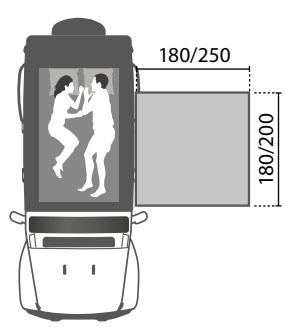



7MILAMIGLIAALONTANO.COM

7MML_5.0 H2oPLANET PROJECT

Un progetto lungo 7 anni per mappare le coste del pianeta

Un sogno nuovo e audace, un ritratto dello stato di salute di mari e oceani e di chi abita lungo le coste, sulla linea sottile che separa terra e acqua. Fotografi, videomaker, scrittori e biologi marini faranno vedere il bello e il brutto di quanto incontreranno per una monumentale opera di documentazione. Come sempre il viaggio servirà a raccogliere fondi per associazioni onlus partner.

Associazione Culturale 7milamigliaiontano
Giuliano Radici - Fotografo e Project Manager







MODELLI A CONFRONTO

CARATTERISTICHE E DOTAZIONI DI SERIE



IMPORTANTE!

Con Autohome® la qualità è di serie. Le tende utilizzate nei raid più estremi dagli esperti Tour Leader, esploratori e professionisti di viaggi e avventura sono perfettamente identiche a quelle della normale produzione di serie: esattamente lo stesso prodotto che chiunque può acquistare. Si garantisce che i modelli di tende a guscio sono interamente realizzati in fibra di vetro secondo un'accurata tecnica artigianale. La loro struttura è stabile nel tempo, non è paragonabile alle comuni plastiche o prodotti simili presenti sul mercato. Il poliestere fibra di vetro, inoltre mantiene l'ambiente isolato dal caldo e dal freddo, è perfettamente riparabile e verniciabile del colore della vostra autovettura o della tinta preferita.

PESO

La produzione dei gusci in vetroresina è realizzata manualmente, di conseguenza è possibile riscontrare delle variazioni del peso della tenda. La tolleranza nell'ambito della costruzione di fabbrica è del 5%. Il peso comprende i materassi di alta densità h 7 cm e i cuscini. Il peso non comprende la scala che varia a seconda dell'altezza necessaria (scala ca. 5 kg).

Il peso indicato nelle tende in tessuto è comprensivo di materasso di alta densità h 6 cm, cuscini, wings e la scala che raggiunge un'altezza massima di 2,35 mt.

I pianali delle tende in tessuto sono in legno protetti da una laminatura che lo rende perfettamente impermeabile. Un materiale a fibra lunga elastico e resistente che sopporta le sollecitazioni e il peso degli occupanti (i pianali non sono in poliuretano o polistirolo rivestito).

I prodotti a guscio sono garantiti e di qualità certificata **TUV SUD** così anche l'azienda fabbricante è certificata **KIWA ISO 9001**. Tutti i prodotti Autohome® sono **100% di ORIGINE ITALIANA**, garantiti dal produttore da **2 fino a 5 ANNI** (vedi condizioni di garanzia).

VOLUME

(l*) valore approssimativo variabile a seconda del modello e della taglia che indica, a tenda chiusa, la capacità volumetrica del guscio superiore che consente di stivare: coperte, sacchi a pelo e occorrente per la notte, beauty-case, borse e accessori da viaggio.

MORE INFO

Per ulteriori informazioni vedasi anche le regole generali d'uso e manutenzione che sono parte integrante del prodotto. Website autohome-official.com

TIPOLOGIE DI APERTURA



apertura a manovella



apertura automatica



apertura a libro

TOP DI GAMMA*

Dotazione di serie: gusci in fibra di carbonio per conferire massima resistenza e leggerezza, tessuto in Dralon impermeabile e traspirante nel colore Dark Grey, 2 porte con apertura graduata e 2 finestre, zanzariere su tutte le aperture, 4 morsetti universali per il fissaggio alle barre portatutto, 1 manovella, sottotetto insonorizzato ed anticondensa, comoda rete portaoggetti, 1 materasso e 2-3 cuscini, 2 prese di ventilazione, 1 plafoniera per luce interna, 1 scaletta in alluminio regolabile in altezza, sacca portascala, elastici interni per il ripiegamento del tessuto. I pesi indicati includono accessori di serie, scala esclusa (scala ca. 5 kg).

SMALL



VOLUME
ca. 196 l*

Mod. 130 x 210
Chiuso h: cm 30
Aperto h: cm 110
Peso: ca. 51 kg

Art. MCF/01

Maggiolina Carbon Fiber Small

MEDIUM



VOLUME
ca. 220 l*

Mod. 145 x 210
Chiuso h: cm 30
Aperto h: cm 110
Peso: ca. 57 kg

Art. MCF/02

Maggiolina Carbon Fiber Medium



Maggiolina Carbon Fiber: gusci Carbon Fiber, tessuto Carbon

*Top di gamma nelle dotazioni.

TOP DI GAMMA*

BEST SELLER***

Dotazione di serie: 4 morsetti universali per il fissaggio alle barre portatutto, 1 manovella, 2 porte con apertura graduata e 2 finestre, zanzariere su tutte le aperture, sottotetto insonorizzato e anticondensa, comoda rete porta oggetti, 1 materasso e 2-3-4 cuscini, 2 prese di ventilazione, 1 plafoniera per luce interna, 1 scaletta in alluminio regolabile in altezza, sacca porta scala, elastici interni per il ripiegamento del tessuto. I pesi indicati includono accessori di serie, scala esclusa (scala ca. 5 kg).

SMALL



VOLUME
ca. 196 l*

Mod. 130 x 210
Chiuso h: cm 30
Aperto h: cm 110
Peso: ca. 59 kg

Art. MPG/09

Art. MPC/09

Art. MPBS/09

Maggiolina Airlander Plus Gray Small
Maggiolina Airlander Plus Carbon Small
Maggiolina Airlander Plus Black Storm Small

MEDIUM



VOLUME
ca. 220 l*

Mod. 145 x 210
Chiuso h: cm 30
Aperto h: cm 110
Peso: ca. 64 kg

Art. MPG/10

Art. MPC/10

Art. MPBS/10

Maggiolina Airlander Plus Gray Medium
Maggiolina Airlander Plus Carbon Medium
Maggiolina Airlander Plus Black Storm Medium

LARGE



VOLUME
ca. 260 l*

Mod. 165 x 215
Chiuso h: cm 30
Aperto h: cm 110
Peso: ca. 77 kg

Art. MPG/11

Art. MPC/11

Art. MPBS/11

Maggiolina Airlander Plus Gray Large
Maggiolina Airlander Plus Carbon Large
Maggiolina Airlander Plus Black Storm Large



Maggiolina Airlander Plus: gusci bianchi, tessuto Gray

Maggiolina Airlander Plus: gusci bianchi, tessuto Carbon

Maggiolina Airlander Plus: gusci neri, tessuto Black

*Top di gamma nelle dotazioni.

***Best Seller: è fra i modelli più venduti.

STANDARD*

Dotazione di serie: 4 morsetti universali per il fissaggio alle barre portatutto, 1 manovella, 2 porte e 2 finestre, zanzariere su tutte le aperture, sottotetto insonorizzato e anticondensa, 1 materasso e 2-3-4 cuscini, 1 plafoniera per luce interna, 1 scaletta in alluminio regolabile in altezza. I pesi indicati includono accessori di serie, scala esclusa (scala ca. 5 kg).

A richiesta X-Long per Small e Medium:

versione più lunga (L= 230 cm)
consigliata su medi e grossi veicoli
(4x4, monovolumi, furgoni, SUV e SW).
Peso: Small ca. 65 kg - Volume: ca. 210 l*
Peso: Medium ca. 70 kg - Volume: ca. 235 l*

SMALL



VOLUME
ca. 196 l*

Mod. 130 x 210
Chiuso h: cm 30
Aperto h: cm 110
Peso: ca. 59 kg

Art. MG/09

Maggiolina Airlander Gray Small

MEDIUM



VOLUME
ca. 220 l*

Mod. 145 x 210
Chiuso h: cm 30
Aperto h: cm 110
Peso: ca. 64 kg

Art. MG/10

Maggiolina Airlander Gray Medium

LARGE



VOLUME
ca. 260 l*

Mod. 165 x 215
Chiuso h: cm 30
Aperto h: cm 110
Peso: ca. 77 kg

Art. MG/11

Maggiolina Airlander Gray Large

Maggiolina Airlander: gusci bianchi, tessuto Gray

*Standard: è il modello con accessori di serie basilari.



TOP DI GAMMA*

BEST SELLER***

MAGGIOLINA AIRLANDER PLUS 360 X-LARGE

Dotazione di serie: 4 morsetti universali per il fissaggio alle barre portatutto, 1 manovella, 2 porte con apertura graduata e 6 finestre, zanzariere su tutte le aperture, sottotetto insonorizzato e anticondensa, comoda rete porta oggetti, 1 materasso e 4 cuscini, 2 prese di ventilazione, 1 plafoniera per luce interna, 1 scaletta in alluminio regolabile in altezza, sacca porta scala, elastici interni per il ripiegamento del tessuto. I pesi indicati includono accessori di serie, scala esclusa (scala ca. 5 kg).

Soluzione possibile solo su grossi veicoli (4x4, monovolumi, furgoni).

Maggiolina Airlander Plus 360 X-Large:
gusci bianchi, tessuto Carbon

Maggiolina Airlander Plus 360 X-Large
Black Storm: gusci neri, tessuto Carbon

360 X-LARGE



VOLUME
ca. 300 l*

Mod. 180 x 230
Chiuso h: cm 30
Aperto h: cm 110
Peso: ca. 90 kg

Art. MP360/12

Maggiolina Airlander Plus Carbon 360X-Large

Art. MP360BS/12

Maggiolina Airlander Plus Black Storm 360X-Large



*Top di gamma nelle dotazioni.
***Best Seller: è fra i modelli più venduti.

TOP DI GAMMA*

Dotazione di serie: 2 barre regolabili sul guscio superiore, 4 morsetti universali per il fissaggio alle barre portatutto, 1 manovella, 2 porte con apertura graduata e 2 finestre, zanzariere su tutte le aperture, sottotetto insonorizzato e anticondensa, comoda rete portaoggetti, 1 materasso e 2-3 cuscini, 2 prese di ventilazione, 1 plafoniera per luce interna, 1 scaletta in alluminio regolabile in altezza, sacca portascala, elastici interni per il ripiegamento del tessuto. I pesi indicati includono accessori di serie, scala esclusa (scala ca. 5 kg).

SMALL



VOLUME
ca. 203 l*

Mod. 130 x 210
Chiuso h: cm 33
Aperto h: cm 115
Peso: ca. 64 kg

Art. MBS/05

Maggiolina Extreme Black Storm Small

MEDIUM



VOLUME
ca. 228 l*

Mod. 145 x 210
Chiuso h: cm 33
Aperto h: cm 115
Peso: ca. 68 kg

Art. MBS/06

Maggiolina Extreme Black Storm Medium



Maggiolina Extreme: gusci neri, tessuto Carbon

TOP DI GAMMA*

PREMIUM****

Dotazione di serie: 4 morsetti universali per il fissaggio alle barre portatutto, predisposizione per l'aggancio di barre supplementari sul guscio superiore, 1 manovella, 2 porte con apertura graduata e 6 finestre, zanzariere su tutte le aperture, sottotetto insonorizzato e anticondensa, comoda rete portaoggetti, 1 materasso e 2-3-4 cuscini, 2 prese di ventilazione, 1 plafoniera per luce interna, 1 scaletta in alluminio regolabile in altezza, sacca portascala, elastici interni per il ripiegamento del tessuto. I pesi indicati includono accessori di serie, scala esclusa (scala ca. 5 kg).

SMALL



VOLUME
ca. 344 l*

Mod. 130x210
Chiuso h: cm 36
Aperto h: cm 115
Peso: ca. 60 kg

Art. M360/15

Maggiolina Grand Tour 360 Carbon Small

Art. M360BS/15

Maggiolina Grand Tour 360 Black Storm Small

MEDIUM



VOLUME
ca. 378 l*

Mod. 145 x 210
Chiuso h: cm 36
Aperto h: cm 115
Peso: ca. 68 kg

Art. M360/16

Maggiolina Grand Tour 360 Carbon Medium

Art. M360BS/16

Maggiolina Grand Tour 360 Black Storm Medium

LARGE



VOLUME
ca. 461 l*

Mod. 165 x 215
Chiuso h: cm 36
Aperto h: cm 115
Peso: ca. 76 kg

Art. M360/17

Maggiolina Grand Tour 360 Carbon Large

Art. M360BS/17

Maggiolina Grand Tour 360 Black Storm Large

A richiesta X-Long per Small, Medium e Large:

versione più lunga (L= 230 cm) consigliata su medi e grossi veicoli (4x4, monovolumi, furgoni, SUV e SW).

Peso: Small ca. 66 kg - Volume: ca. 358 l*

Peso: Medium ca. 71 kg - Volume: ca. 393 l*

Peso: Large ca. 84 kg - Volume: ca. 477 l*

Maggiolina Grand Tour 360: gusci bianchi, tessuto Carbon

Maggiolina Grand Tour 360: gusci neri, tessuto Carbon



*Top di gamma nelle dotazioni.

****Premium: Serie molto apprezzata in off road. Il colore più venduto è il Black Storm.

MAGGIOLINA®

AIR-SKY 360

TOP DI GAMMA*

BEST SELLER***

Dotazione di serie: 4 morsetti universali per il fissaggio alle barre portatutto, 1 manovella per l'apertura e chiusura, 2 porte con cerniere ad arco supplementari per aperture parziali e 6 finestre, zanzariere su tutte le aperture, 1 materasso e 2/3/4 cuscini, 2 prese di aerazione sulle porte, 1 rete portaoggetti, 1 plafoniera con luce a LED per l'illuminazione interna, elastici interni per il ripiegamento del tessuto, 1 scaletta in lega regolabile in altezza (h chiusa: 120 cm - h aperta: 200 cm) ripiegabile durante il viaggio, sacca portascala, sottotetto insonorizzato e anticondensa.

BUS LUXURY con telaio in alluminio 70x60 cm permette aperture parziali (anticondensa o di ricircolo d'aria) e a 90° per uscire e affacciarsi alla finestra, zanzariera e tendina oscurante a rullo incluse. I pesi indicati includono accessori di serie, scala esclusa (scala ca. 5 kg).

A richiesta X-Long per Small e Medium: versione più lunga (L= 230 cm) consigliata su medi e grossi veicoli (4x4, monovolumi, furgoni, SUV e SW).
 Peso: Small ca. 73 kg - Volume: ca. 245 l*
 Peso: Medium ca. 82 kg - Volume: ca. 275 l*

SMALL



VOLUME
 ca. 236 l*
 Mod. 130 x 210
 Chiuso h: cm 35
 Aperto h: cm 125
 Peso: ca. 67 kg

Art. AS360/01 Air-Sky 360 Small
Art. AS360BS/01 Air-Sky 360 Black Storm Small

MEDIUM



VOLUME
 ca. 260 l*
 Mod. 145 x 210
 Chiuso h: cm 35
 Aperto h: cm 125
 Peso: ca. 73 kg

Art. AS360/02 Air-Sky 360 Medium
Art. AS360BS/02 Air-Sky 360 Black Storm Medium

LARGE



VOLUME
 ca. 286 l*
 Mod. 165 x 215
 Chiuso h: cm 35
 Aperto h: cm 125
 Peso: ca. 85 kg

Art. AS360/03 Air-Sky 360 Large
Art. AS360BS/03 Air-Sky 360 Black Storm Large

*Top di gamma nelle dotazioni.
 ***Best Seller: è fra i modelli più venduti.



Air-Sky 360: gusci bianchi, tessuto Carbon

Air-Sky 360: gusci neri, tessuto Carbon



TOP DI GAMMA* **BEST SELLER*****

Dotazione di serie: 4 morsetti universali per il fissaggio alle barre portatutto, 2 porte e 2 finestre, 2 bocchette di areazione anticondensa, zanzariere su tutte le aperture, sottotetto insonorizzato ed anticondensa, comoda rete portaoggetti, elastici interni per il ripiegamento del tessuto, 1 materasso e 2-3-4 cuscini, 1 plafoniera per luce interna, 1 scaletta in alluminio regolabile in altezza, sacca portascala. I pesi indicati includono accessori di serie, scala esclusa (scala ca. 5 kg).

| | | | | |
|--|-----------------------------|--|--------------------|--------------------|
| SMALL  | VOLUME ca. 271 l* | Mod. 130 x 210 Chiuso h: cm 33 Aperto h: cm 115 Peso: ca. 56 kg | Art. ATG/01 | AirTop Gray Small |
| MEDIUM  | VOLUME ca. 305 l* | Mod. 145 x 210 Chiuso h: cm 33 Aperto h: cm 115 Peso: ca. 60 kg | Art. ATG/02 | AirTop Gray Medium |
| LARGE  | VOLUME ca. 340 l* | Mod. 165 x 215 Chiuso h: cm 33 Aperto h: cm 115 Peso: ca. 72 kg | Art. ATG/03 | AirTop Gray Large |



*Top di gamma nelle dotazioni.
***Best Seller: è fra i modelli più venduti.

AirTop Classic: gusci bianchi, tessuto Gray



TOP DI GAMMA* **BEST SELLER*****

Dotazione di serie: 4 morsetti universali per il fissaggio alle barre portatutto, 2 porte con apertura graduata e 6 finestre, 2 bocchette di areazione anticondensa, zanzariere su tutte le aperture, sottotetto insonorizzato ed anticondensa, comoda rete portaoggetti, elastici interni per il ripiegamento del tessuto, 1 materasso e 2-3-4 cuscini, 1 plafoniera per luce interna, 1 scaletta in alluminio regolabile in altezza, sacca portascala. I pesi indicati includono accessori di serie, scala esclusa (scala ca. 5 kg).

| | | | | |
|--|-----------------------------|--|--|---|
| SMALL  | VOLUME ca. 271 l* | Mod. 130 x 210 Chiuso h: cm 33 Aperto h: cm 115 Peso: ca. 56 kg | Art. AT360/01 Art. AT360BS/01 | AirTop 360 Carbon Small AirTop 360 Black Storm Small |
| MEDIUM  | VOLUME ca. 305 l* | Mod. 145 x 210 Chiuso h: cm 33 Aperto h: cm 115 Peso: ca. 60 kg | Art. AT360/02 Art. AT360BS/02 | AirTop 360 Carbon Medium AirTop 360 Black Storm Medium |
| LARGE  | VOLUME ca. 340 l* | Mod. 165 x 215 Chiuso h: cm 33 Aperto h: cm 115 Peso: ca. 72 kg | Art. AT360/03 Art. AT360BS/03 | AirTop 360 Carbon Large AirTop 360 Black Storm Large |

*Top di gamma nelle dotazioni.
***Best Seller: è fra i modelli più venduti.

Airtop 360: gusci bianchi, tessuto Carbon



Airtop 360: gusci neri, tessuto Carbon



TOP DI GAMMA*

EXCLUSIVE**

Dotazione di serie: 4 morsetti universali per il fissaggio alle barre portatutto, 4 porte con apertura graduata e 4 finestre, 2 bocchette di areazione anticondensa, zanzariere su tutte le aperture, sottotetto insonorizzato ed anticondensa, comoda rete portaoggetti, elastici interni per il ripiegamento del tessuto, 1 materasso e 2-3-4 cuscini, 1 plafoniera per luce interna, 1 scaletta in alluminio regolabile in altezza, sacca portascala. I pesi indicati includono accessori di serie, scala esclusa (scala ca. 5 kg).

SMALL



VOLUME
ca. 271 l*

Mod. 130 x 210
Chiuso h: cm 33
Aperto h: cm 115
Peso: ca. 56 kg

Art. ATPG/01
Art. ATPBS/01

Airtop Plus Gray Small
Airtop Plus Black Storm Small

MEDIUM



VOLUME
ca. 305 l*

Mod. 145 x 210
Chiuso h: cm 33
Aperto h: cm 115
Peso: ca. 60 kg

Art. ATPG/02
Art. ATPBS/02

Airtop Plus Gray Medium
Airtop Plus Black Storm Medium

LARGE



VOLUME
ca. 340 l*

Mod. 165 x 215
Chiuso h: cm 33
Aperto h: cm 115
Peso: ca. 72 kg

Art. ATPG/03
Art. ATPBS/03

Airtop Plus Gray Large
Airtop Plus Black Storm Large

*Top di gamma nelle dotazioni.
**Exclusive: Serie limitata a richiesta.

Airtop Plus: gusci bianchi, tessuto Gray

Airtop Plus: gusci neri, tessuto Carbon



**AUTOHOME®****TOP DI GAMMA*****EXCLUSIVE****

Dotazione di serie: 4 morsetti universali per il fissaggio alle barre portatutto, 2 porte con oscurante parziale interno, 2 finestre circolari, 2 bocchette di areazione anticondensa, zanzariere su tutte le aperture, sottotetto insonorizzato ed anticondensa, comoda rete portaoggetti, elastici interni per il ripiegamento del tessuto, 1 materasso e 2 cuscini, 1 plafoniera per luce interna, 1 scaletta in alluminio regolabile in altezza, sacca portascala. I pesi indicati includono accessori di serie, scala esclusa (scala ca. 5 kg).

Autohome® roof tent for MINI Countryman:
gusci bianchi, tessuto Gray

Autohome® roof tent for MINI Countryman:
gusci neri, tessuto Black

SMALL**VOLUME**
ca. 271 l*Mod. 130 x 210
Chiuso h: cm 33
Aperto h: cm 115
Peso: ca. 56 kg**ATEG/01**
ATEB/01Autohome® roof tent for MINI Countryman Gray Small
Autohome® roof tent for MINI Countryman Black Storm Small

*Top di gamma nelle dotazioni.
**Exclusive: Serie limitata a richiesta.

COLUMBUS®
CLASSIC**TOP DI GAMMA*****BEST SELLER*****

Dotazione di serie: 4 morsetti universali per il fissaggio alle barre portatutto, 2 porte-finestra con zanzariere, 1 materasso e 2-3-4 cuscini, 1 plafoniera per luce interna, 1 scaletta in alluminio regolabile in altezza, ampia finestra sul retro, sottotetto insonorizzato e anticondensa, sacca portascala, elastici interni per il ripiegamento del tessuto. I pesi indicati includono accessori di serie, scala esclusa (scala ca. 5 kg).

A richiesta X-Long per Small e Medium:

versione più lunga (L= 230 cm) consigliata su medi e grossi veicoli (4x4, monovolumi, furgoni, SUV e SW).
Peso: Small ca. 58 kg - Volume: ca. 210 l*
Peso: Medium ca. 67 kg - Volume: ca. 235 l*

Columbus Classic: gusci Bianchi, tessuto Gray

SMALL**VOLUME**
ca. 196 l*Mod. 130 x 210
Chiuso h: cm 30
Aperto h: cm 150
Peso: ca. 56 kg**Art. CG/01**

Columbus Classic Gray Small

MEDIUM**VOLUME**
ca. 220 l*Mod. 145 x 210
Chiuso h: cm 30
Aperto h: cm 150
Peso: ca. 60 kg**Art. CG/02**

Columbus Classic Gray Medium

LARGE**VOLUME**
ca. 260 l*Mod. 165 x 215
Chiuso h: cm 30
Aperto h: cm 150
Peso: ca. 71 kg**Art. CG/03**

Columbus Classic Gray Large



*Top di gamma nelle dotazioni.
***Best Seller: è fra i modelli più venduti.





COLUMBUS®
VARIANT

TOP DI GAMMA*

BEST SELLER***

Dotazione di serie: 4 morsetti universali per il fissaggio alle barre portatutto, predisposizione per l'aggancio di barre supplementari sul guscio superiore, 2 porte-finestra con zanzariere, comoda rete portaoggetti, 1 materasso e 2-3-4 cuscini, 1 plafoniera per luce interna, 1 scaletta in alluminio regolabile in altezza, apertura totale sul retro con oscurante graduato e pannello in tessuto con finestra in Cristal, cavetto elastico per chiusura porta posteriore, sottotetto insonorizzato e anticondensa, sacca portascala, elastici interni per il ripiegamento del tessuto, cappuccio anticondensa Air Climate. Wing include. I pesi indicati includono accessori di serie, scala esclusa (scala ca. 5 kg).

A richiesta X-Long per Small e Medium: versione più lunga (L= 230 cm) consigliata su medi e grossi veicoli (4x4, monovolumi, furgoni, SUV e SW).
Peso: Small ca. 58 kg - Volume: ca. 210 l*
Peso: Medium ca. 67 kg - Volume: ca. 235 l*

| | | | | |
|---|-----------------------------|--|---|--|
| SMALL  | VOLUME ca. 196 l* | Mod. 130 x 210 Chiuso h: cm 30 Aperto h: cm 150 Peso: ca. 56 kg | Art. CVG/01 Art. CVC/01 Art. CVBS/01 | Columbus Variant Gray Small Columbus Variant Carbon Small Columbus Variant Black Storm Small |
| MEDIUM  | VOLUME ca. 220 l* | Mod. 145 x 210 Chiuso h: cm 30 Aperto h: cm 150 Peso: ca. 60 kg | Art. CVG/02 Art. CVC/02 Art. CVBS/02 | Columbus Variant Gray Medium Columbus Variant Carbon Medium Columbus Variant Black Storm Medium |
| LARGE  | VOLUME ca. 260 l* | Mod. 165 x 215 Chiuso h: cm 30 Aperto h: cm 150 Peso: ca. 71 kg | Art. CVG/03 Art. CVC/03 Art. CVBS/03 | Columbus Variant Gray Large Columbus Variant Carbon Large Columbus Variant Black Storm Large |
| X-LARGE  | VOLUME ca. 300 l* | Mod. 180 x 230 Chiuso h: cm 30 Aperto h: cm 150 Peso: ca. 93 kg | Art. CVG/04 Art. CVC/04 Art. CVBS/04 | Columbus Variant Gray X-Large Columbus Variant Carbon X-Large Columbus Variant Black Storm X-Large |

Columbus Variant: gusci bianchi, tessuto Gray



Columbus Variant: gusci bianchi, tessuto Carbon





Columbus Variant: gusci neri, tessuto Carbon



*Top di gamma nelle dotazioni.
*** Best Seller: il modello Medium X-long tessuto Gray è il più venduto

TOP DI GAMMA*

Dotazione di serie: gusci in fibra di carbonio, 4 morsetti universali per il fissaggio alle barre portatutto, 2 porte-finestra con zanzariere, comoda rete portaoggetti, 1 materasso e 2-3 cuscini, 1 plafoniera per luce interna, 1 scaletta in alluminio regolabile in altezza, apertura totale sul retro con oscurante graduato e pannello in tessuto con finestra in Cristal, sottotetto insonorizzato e anticondensa, sacca portascala, elastici interni per il ripiegamento del tessuto, cappuccio anticondensa Air Climate. Wing include. I pesi indicati includono accessori di serie, scala esclusa (scala ca. 5 kg).

| | | | | |
|--|-----------------------------|--|--------------------|------------------------------|
| SMALL  | VOLUME ca. 196 l* | Mod. 130 x 210 Chiuso h: cm 30 Aperto h: cm 150 Peso: ca. 44 kg | Art. CCF/01 | Columbus Carbon Fiber Small |
| MEDIUM  | VOLUME ca. 220 l* | Mod. 145 x 210 Chiuso h: cm 30 Aperto h: cm 150 Peso: ca. 51 kg | Art. CCF/02 | Columbus Carbon Fiber Medium |



Columbus Carbon Fiber: gusci Carbon Fiber, tessuto Carbon

*Top di gamma nelle dotazioni.



AUTOHOME® OFFICIAL ROOF TENT X LAND ROVER DEFENDER 110

TOP DI GAMMA*

EXCLUSIVE**

Dotazione di serie: 4 morsetti universali per il fissaggio alle barre portatutto, 2 porte-finestra con zanzariere, comoda rete portaoggetti, 1 materasso e 2 cuscini, 1 plafoniera per luce interna, 1 scaletta in alluminio regolabile in altezza, apertura totale sul retro con oscurante graduato e pannello in tessuto con finestra in Cristal, cavetto elastico per chiusura porta posteriore, sottotetto insonorizzato e anticondensa, sacca portascala, elastici interni per il ripiegamento del tessuto, cappuccio anticondensa Air Climate. I pesi indicati includono accessori di serie, scala esclusa (scala ca. 5 kg).

| | | | | |
|--|-----------------------------|--|-------------------|--|
| SMALL X-LONG  | VOLUME ca. 271 l* | Mod. 130 x 230 Chiuso h: cm 33 Aperto h: cm 150 Peso: ca. 58 kg | Art. CO/LR | Autohome® Official Roof Tent x Land Rover Defender 110 |
|--|-----------------------------|--|-------------------|--|



AUTOHOME® OFFICIAL ROOF TENT X LAND ROVER DEFENDER 110: gusci neri, tessuto Carbon

*Top di gamma nelle dotazioni.

**Exclusive: Serie limitata a richiesta.

AIR-CAMPING®

TOP DI GAMMA*

Dotazione di serie: 4 morsetti universali per il fissaggio alle barre portatutto, 2 finestre e 2 grandi aperture con zanzariera, 1 materasso e 2-3-4 cuscini, 4 paletti per trasformare i portelloni in tendalini, 1 capottina pvc copritenda, 1 scaletta telescopica in acciaio inox regolabile in altezza. Tutti i modelli sono predisposti per montaggio Standard. I pesi indicati includono la scala e accessori di serie (scala ca. 5 kg).
A richiesta predisposizione per montaggio Explorer.

*Top di gamma nelle dotazioni.

Air-camping: tetto Gray, pareti Blu.

SMALL



Chiuso: 130 x 110 x h 35
 Aperto: 130 x 220 x h 125
 Peso: ca. 54 kg

Art. AC/01 Air-Camping Small

MEDIUM



Chiuso: 160 x 110 x h 35
 Aperto: 160 x 220 x h 125
 Peso: ca. 63 kg

Art. AC/02 Air-Camping Medium

LARGE



Chiuso: 180 x 110 x h 35
 Aperto: 180 x 220 x h 125
 Peso: ca. 69 kg

Art. AC/03 Air-Camping Large



OVERLAND®

TOP DI GAMMA*

BEST SELLER***

Dotazione di serie: 4 morsetti universali per il fissaggio alle barre portatutto, 2 finestre e 2 grandi aperture con zanzariera, 2 grandi finestre a tetto, 1 materasso e 2-3-4 cuscini, 4 paletti per trasformare i portelloni in tendalini, 1 capottina pvc copritenda, 1 scaletta telescopica in acciaio inox regolabile in altezza. Tutti i modelli sono predisposti per montaggio Standard. Wing incluse. I pesi indicati includono la scala e accessori di serie (scala ca. 5 kg).
A richiesta predisposizione per montaggio Explorer.

*Top di gamma nelle dotazioni.

***Best Seller: i modelli Small e Medium tessuto Carbon sono i più venduti.

Overland: tetto nero, pareti Carbon

SMALL



Chiuso: 130 x 110 x h 35
 Aperto: 130 x 220 x h 125
 Peso: ca. 54 kg

Art. OLC/01 Overland Carbon Small

MEDIUM



Chiuso: 160 x 110 x h 35
 Aperto: 160 x 220 x h 125
 Peso: ca. 63 kg

Art. OLC/02 Overland Carbon Medium

LARGE



Chiuso: 180 x 110 x h 35
 Aperto: 180 x 220 x h 125
 Peso: ca. 69 kg

Art. OLC/03 Overland Carbon Large



OVERCAMP®

TOP DI GAMMA*

Dotazione di serie: 4 morsetti universali per il fissaggio alle barre portatutto, 2 finestre e 2 grandi aperture con zanzariera, 2 grandi finestre a tetto, 1 materasso e 2-4 cuscini, 2 paletti per trasformare i portelloni in tendalini, 1 capottina pvc copritenda, 1 scaletta telescopica regolabile in altezza. I pesi indicati includono la scala e accessori di serie (scala ca. 5 kg).

DOUBLE UP SYSTEM

Sistema di abbinamento: Small+Small, Small+Large, Large+Large sui grossi veicoli.

*Top di gamma nelle dotazioni.

Overcamp: tetto Carbon, pareti Gray

SMALL



Chiuso: 65 x 200 x h 35
 Aperto: 130 x 200 x h 100
 Peso: ca. 54 kg

Art. OCG/01 Overcamp Carbon/Gray Small

LARGE



Chiuso: 90 x 200 x h 35
 Aperto: 180 x 200 x h 115
 Peso: ca. 66 kg

Art. OCG/03 Overcamp Carbon/Gray Large



OVERZONE®

TOP DI GAMMA*

BEST SELLER***

Dotazione di serie: 4 morsetti universali per il fissaggio alle barre portatutto, 2 finestre triangolari con zanzariera e 2 grandi porte con zanzariera, 2 grandi finestre a tetto, 1 materasso con 2-3-4 cuscini, 2 tasche interne, 2 paletti regolabili per il dispiegamento della zona appendice, 2 paletti per trasformare il portellone posteriore in tendalino, 1 cappottina copritenda, rivestimento anticondensa sui paletti del tetto, 2 lacci antivento inseriti nella struttura, ganci appenditutto, predisposizione per l'aggancio della cabina giorno, scaletta telescopica in acciaio inox regolabile in altezza. Tutti i modelli sono predisposti per il montaggio standard. I pesi indicati includono la scala e accessori di serie (scala ca. 5 kg).

A richiesta predisposizione per montaggio Explorer.

*Top di gamma nelle dotazioni.

***Best Seller: è fra i modelli più venduti.

Overzone: tetto nero, pareti Olive

SMALL



Chiuso: 130 x 110 x h 35
Aperto: 130 x 220
+ 70 (appendice) x h 125
Peso: ca. 56 kg

Art. 0Z/01 Overzone Small

MEDIUM



Chiuso: 160 x 110 x h 35
Aperto: 160 x 220
+ 70 (appendice) x h 125
Peso: ca. 65 kg

Art. 0Z/02 Overzone Medium

LARGE



Chiuso: 180 x 110 x h 35
Aperto: 180 x 220
+ 70 (appendice) x h 125
Peso: ca. 74 kg

Art. 0Z/03 Overzone Large



NOMADLAND®

TOP DI GAMMA*

Dotazione di serie: 4 morsetti universali per il fissaggio alle barre portatutto (comprese 2 guide a "C" orientate per il montaggio standard), 2 grandi finestre circolari sui lati e 1 grande finestra sul tetto con zanzariera e 2 grandi porte con zanzariera, 1 materasso e 2/3/4 cuscini, 2 tasche interne, 4 paletti per trasformare i portelloni in tendalini, Wing compresa, 1 cappottina copritenda, rivestimento anticondensa sui paletti del tetto, 1 scaletta in lega regolabile in altezza (h chiusa: 110 cm - h aperta: 230 cm).

I pesi indicati includono la scala e accessori di serie (scala ca. 5 kg).

*Top di gamma nelle dotazioni.

Nomadland: tetto nero, pareti Brown

SMALL



Chiuso: 130 x 110 x h 35
Aperto: 130 x 220 x h 125
Peso: ca. 54 kg

Art. N/2S Nomadland 2.0 Small

MEDIUM



Chiuso: 160 x 110 x h 35
Aperto: 160 x 220 x h 125
Peso: ca. 63 kg

Art. N/2M Nomadland 2.0 Medium

LARGE



Chiuso: 180 x 110 x h 35
Aperto: 180 x 220 x h 125
Peso: ca. 69 kg

Art. N/2L Nomadland 2.0 Large





AUTOHOME®

Eine italienische Firma, die einer präzisen Firmenphilosophie folgt, welche auf soliden Werten, wie Prinzipientreue, Seriosität und Transparenz basiert.



- Fördert das Made in Italy
- Fördert und hebt technologische Recherchen hervor
- Verwendet nur erstklassige Materialien
- Umweltfreundliche Produktion
- Plant und entwirft mit Profis für Profi-Abenteurer
- Fördert die Schönheit und das Design
- Inspiriert zum Abenteuer und zum Leben in der freien Natur



5* JAHRE GARANTIE

Jedes Autohome® Produkt ist von herausragender Konstruktion und besteht aus Materialien, die für diesen Gebrauch am besten geeignet sind.

Durch 60 Jahre Erfahrung des Herstellers wurden nur die besten Materialien verwendet, die zuvor aufwändig getestet wurden, besonders im Hinblick auf klimatische und mechanische Belastungen. Die strengen Autohome® Qualitäts Kontrollen garantieren ein Produkt, das frei von Material- und Verarbeitungsfehlern ist.

mehr infos www.autohome-official.com

Wichtiger Hinweis: Mit Autohome® erhält man Spitzenqualität serienmäßig!
Die Autodachzelte, die auf Rallys und Expeditionen seit vielen Jahren von den Profis

eingesetzt werden, entsprechen vollständig den serienmäßigen Modellen!
Jedes Zelt ist mit einer Seriennummer versehen, die einlaminiert im Boden beim Zelteingang angebracht ist.

Die in der Verpackung enthaltene Gebrauchs- und Pflegeanleitung ist sorgfältig zu lesen. Bitte bewahren Sie diese gut auf. Falls diese dennoch verloren gehen sollte kann diese wieder unter; info@autohome.it angefordert werden.



AUTOHOME-OFFICIAL.COM

LEADER IN
OFF-ROAD



[WEB SITE]



[CATALOGUE]

IT

Le indicazioni di questo catalogo non sono impegnative, la ditta produttrice si riserva di apportare modifiche tecniche, costruttive ed estetiche ai suoi prodotti senza alcun preavviso. Tutti i dati tecnici, colori, pesi e misure sono a titolo indicativo. Per maggiori informazioni contattare il vostro negoziante di fiducia o la Ditta Fabbricante. Vedasi anche le Regole Generali d'Uso, Manutenzione e Garanzia, parte integrante del prodotto. I pesi sono suscettibili di variazioni trattandosi di lavorazione manuale.
 Foro competente: Mantova - Italia.

* www.autohome-official.com

© Zifer Italia S.r.l. - La riproduzione anche parziale è possibile solo dietro espressa autorizzazione scritta da Zifer Italia S.r.l. - viale Risorgimento, 23 - 46017 Rivarolo Mantovano (MN) - Italy. Ogni violazione della normativa vigente in materia di proprietà intellettuale verrà perseguita a norma di legge.

STAMPATO IN ITALIA NEL LUGLIO 2024



AUTOHOME® produced by
 Zifer Italia Srl
 Viale Risorgimento, 23
 46017 Rivarolo Mantovano
 (Mantova) Italy
 Tel. +39 0376 99590
 Tel. +39 0376 958164

AUTOHOME-OFFICIAL.COM
info@autohome.it

MADE IN ITALY

Autohome-Official